

目次

2

Sシリーズの特長とプランニングについて ..... P4  
高さ一覧表と索引 ..... P6  
商品構成と名称 ..... P8  
家具転倒防止対策について ..... P10

**G** ベーシックシェルフ P12～

**U** ミドルシェルフ P38～

**O** オプション—可動棚・可動帆立一覧 P106

**Y** セミオーダーシステム P108

品番の見方 P110

部分詳細／仕様一覧 P112

# Sシリーズの特長とプランニングについて

## ● ボックスシステム

Sシリーズはボックスタイプの棚ですので、据付けが簡単です。  
持ち物の量に合わせて、買い足しも可能です。

## ● 2000アイテム×5色

Sシリーズは高さ12タイプ、幅7タイプ、奥行3タイプとサイズが豊富です。また、Fシリーズ\*と組合せることで、さらに用途が広がります。

※Fシリーズにつきましては、別にカタログがありますので、ご覧ください。

## ● 高さ・幅・奥行のセミオーダー

Sシリーズは1cm刻みで高さ・幅・奥行のセミオーダーができます。お部屋の中に無駄なスペースを作らずに、空間を有効に活用できます。

## ● システム化された工場生産

Sシリーズは完全にシステム化された工場で生産していますので、品質が安定しており、かつ価格も押えられています。  
追加注文も直ちに承ります。

## ● 日本の住宅向サイズ

Sシリーズは日本の住宅サイズに合ったコンパクトな造りと、多彩なサイズバリエーションを特長としています。

## ● ポリウレタン塗装

Sシリーズはやさしく落ち着いた色合いのポリウレタン塗装で仕上げています。質感があり、日本の住宅にふさわしい色調です。

## ● 長期生産商品

Sシリーズは15年間生産され続けているロングラン商品Fシリーズと同様、永続的に生産し続けます。

### 納 期

〈標準仕様商品〉……受注後10～12日で工場出荷となり、約2週間でお届けとなります。

対象：下記オーダー納期商品を除く全ての商品

〈オーダー納期商品〉…受注後、約1ヶ月でお届けとなります。(商品により多少変動します)

対象：サイズをセミオーダーした商品、プライスリスト備考欄に◎表示の商品、FB(アッシュ材ブラック仕上げ)商品他

・地域により差があり、製造工程及び配送過程によって期間が変動しますので、ご注文の際にご確認下さい。

### 価 格

このカタログには消費税、配送費は含まれておりません。

### 配送セッティング

配送セッティングは、商品合計金額の10%で行います。但し、合計金額¥200,000以下の場合は、基本料金¥20,000となります。

・地域によって異なりますので、詳しくはお尋ね下さい。

### 取 合 施 工

セッティング以外の作業が発生した場合は、別途申し受けます。

### 設置上の注意

商品前面に取付けてある、左右2ヶ所のアジャスターを高くして、後ろに倒しぎみに設置して下さい。さらに、壁固定をして下さい。

・壁固定費は配送セッティング費には含まれません。

(詳しくは[P10]をご覧ください)

### ク レ ーム

運搬・セッティング等での商品のキズ・破損等を納品後直ちにお確め下さい。支障のある場合、納品後8日以内にご連絡を頂いたものについては、修理の対象とします。

### キャンセル

全商品受注生産品になっておりますので、発注後のキャンセルは受けかねます。ご了承下さい。

### 表示寸法

W=幅、D=奥行、H=高さ、t=厚さ 全てmm寸法です。

### メンテナンス

通常は水拭きで充分です。特に汚れの激しい場合は中性洗剤をご使用下さい。

## プランニング方法与注意事項

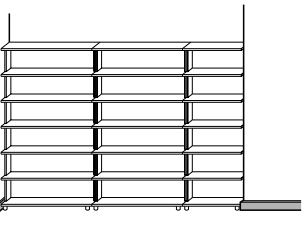
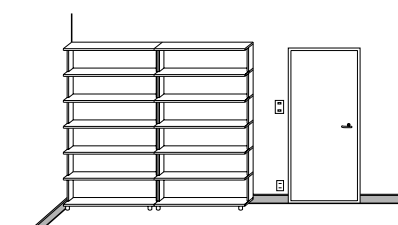
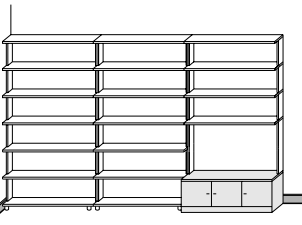
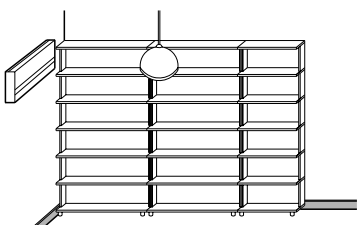
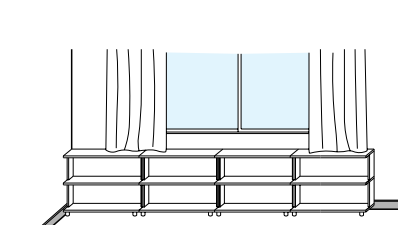
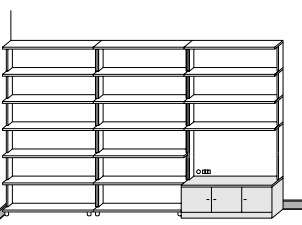
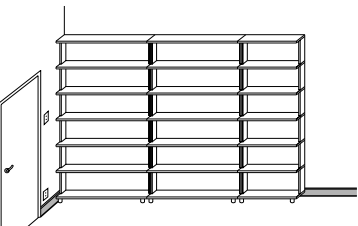
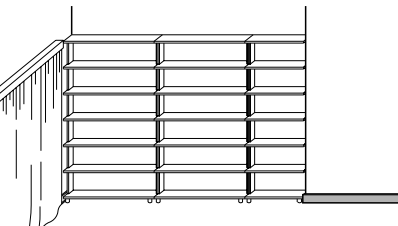
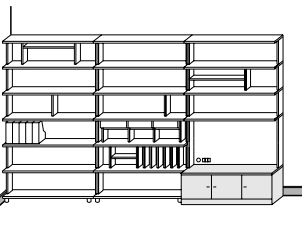
<p><b>① 全体の間口の決定</b></p> <p>例1) 両側が壁の場合</p>  <ul style="list-style-type: none"> <li>・クリアランスは10mm以上とって下さい</li> <li>・出幅木がある場合は、幅木の内々の寸法を測って下さい</li> </ul>	<p>例2) ドアやスイッチ等がある場合</p>  <ul style="list-style-type: none"> <li>・ドアを開けた時に、ノブが当たらないか確認して下さい</li> <li>・コンセントやスイッチの位置を確認して下さい</li> </ul>	<p><b>④ Fシリーズと組合せる場合は、その仕様を決定</b></p>  <ul style="list-style-type: none"> <li>・収納する物の大きさに合わせて決めて下さい</li> </ul>
<p><b>② 全体の高さの決定</b></p> <p>例1) 天井までの場合</p>  <ul style="list-style-type: none"> <li>・床や天井は平らではないので数ヶ所採寸して下さい</li> <li>・照明など天井から下がっている物や、壁の空調機等の位置を確認して下さい</li> </ul>	<p>例2) 窓下の場合</p>  <ul style="list-style-type: none"> <li>・窓枠の下端から床までの寸法を測って下さい</li> <li>・カーテンの長さにも気を付けて下さい</li> </ul>	<p><b>⑤ 配線穴加工・コンセント取付をオプションで追加</b></p>  <ul style="list-style-type: none"> <li>・配線穴加工やコンセント取付を行う場合はその位置を決めて下さい</li> </ul>
<p><b>③ 全体の奥行の決定</b></p> <p>例1) ドアやスイッチ等がある場合</p>  <ul style="list-style-type: none"> <li>・ドアを開けた時に、ノブが当たらないか確認して下さい</li> <li>・コンセントやスイッチの位置を確認して下さい</li> </ul>	<p>例2) カーテンボックスがある場合</p>  <ul style="list-style-type: none"> <li>・カーテンボックスの位置を確認して下さい</li> </ul>	<p><b>⑥ 内部パーツをオプションで追加</b></p>  <ul style="list-style-type: none"> <li>・収納する物に合わせて内部パーツを追加して下さい</li> </ul>

## プライスリスト記号表

<p>☞ 商品梱包数 (簡便な組立を必要とする商品の 梱包数、無印は1商品1梱包)</p>	<p>Ⓞ オーダー納期(1ヶ月)</p>	<p> Fシリーズ (H700はFシリーズの高さを表わします)</p>
---	----------------------	--

# 高さ一覧表と索引

## 単品で使用可能なベーシックシェルフ

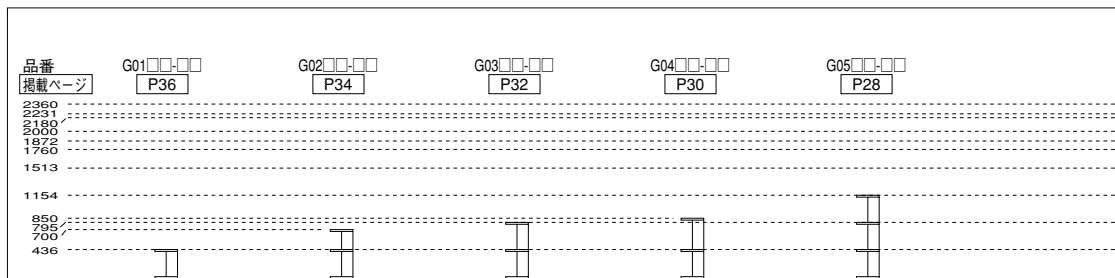

H436\* ←→ H700\* ←→ H795 ←→ H850\* ←→ H1154\*

## Fシリーズ<sup>注)</sup>と組合せて使用するミドルシェルフ

- Fシリーズのベースキャビネットの上のせて使用する商品です。
- 奥行寸法の異なるベーシックシェルフやミドルシェルフと組合せて使用することもできます。
  - この場合、ミドルシェルフをのせられるベーシックシェルフやミドルシェルフは、最上部が棚になっている商品（H436・700・795・850・1154・1513・1872・2231）のみとなります。
  - ベーシックシェルフでは、H1154を基準の高さにしています。
  - H795のベーシックシェルフとミドルシェルフを組合せる場合は、U10□□-□□（H359）を用いて高さをH1154にした上で「Fシリーズ・ベースキャビネット（H1154）との組合せ」の中から選んでいただきますと、モジュールが揃います。
  - 図で示している組合せ以外の組合せをした場合、商品と商品の横での連結ができないことがあります。
  - H2231の上にミドルシェルフをのせて、H2360以上の高さにすることも可能です。

注) Fシリーズはボックスタイプのキャビネットです。カタログが別にありますのでご参照下さい。

### Fシリーズ・ベースキャビネット（H1154）との組合せ

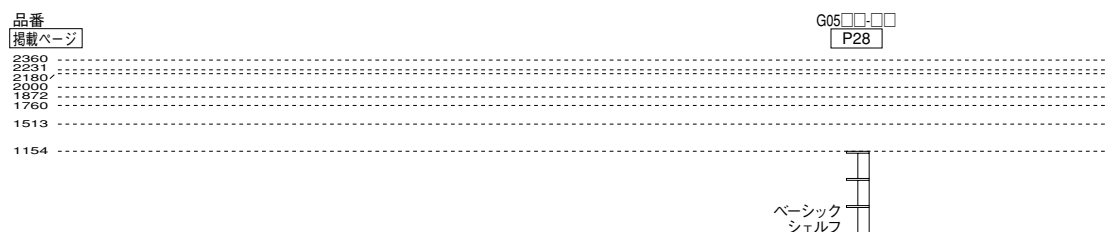

### Fシリーズ・ベースキャビネット（H850）との組合せ

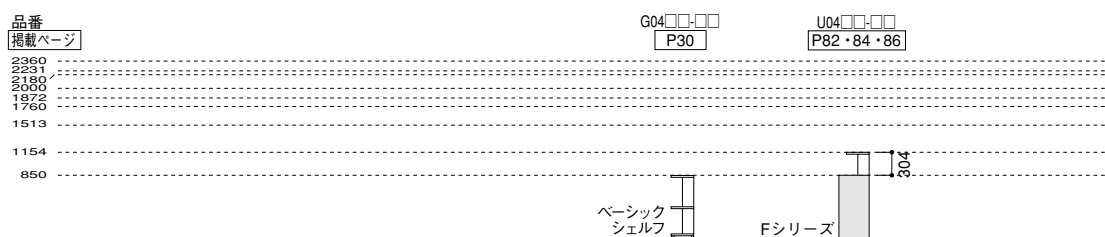

### Fシリーズ・ベースキャビネット（H700）との組合せ

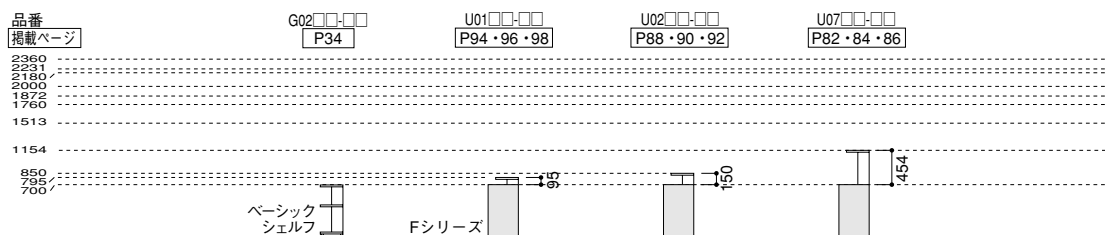

### Fシリーズ・ベースキャビネット（H436）との組合せ

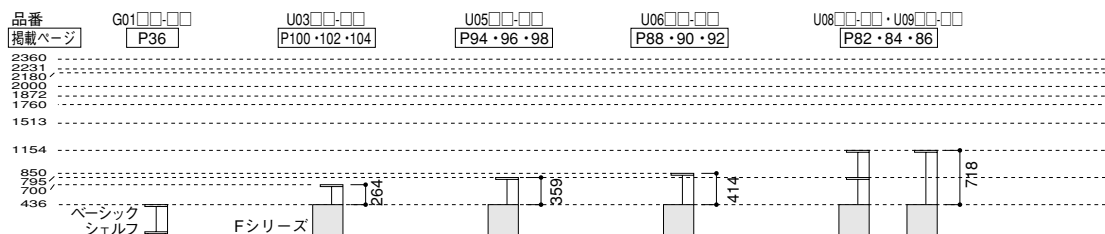

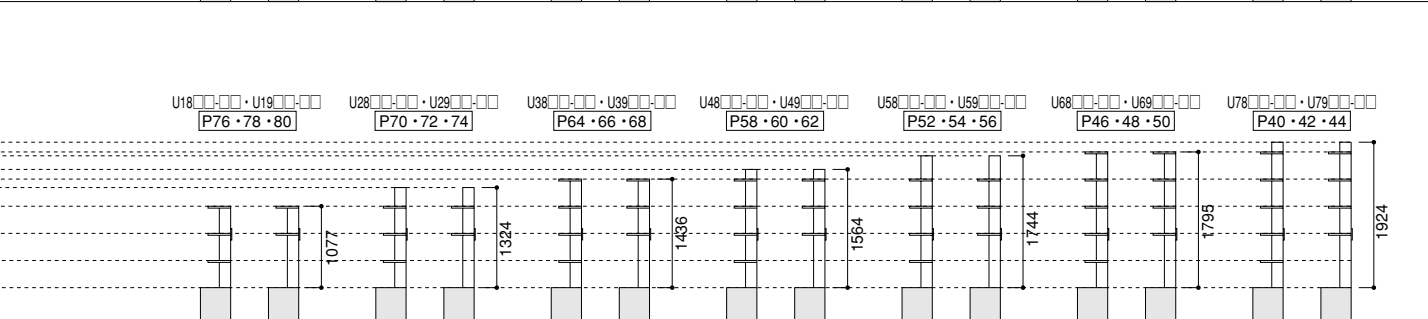
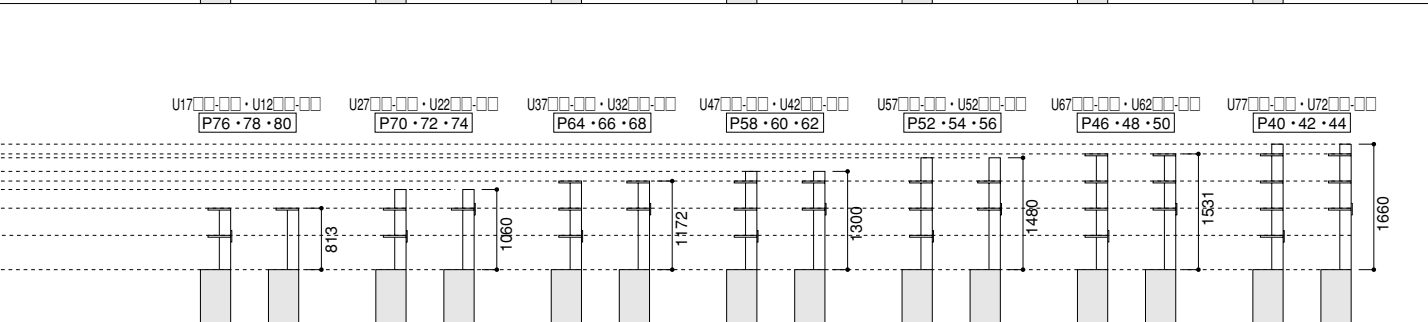
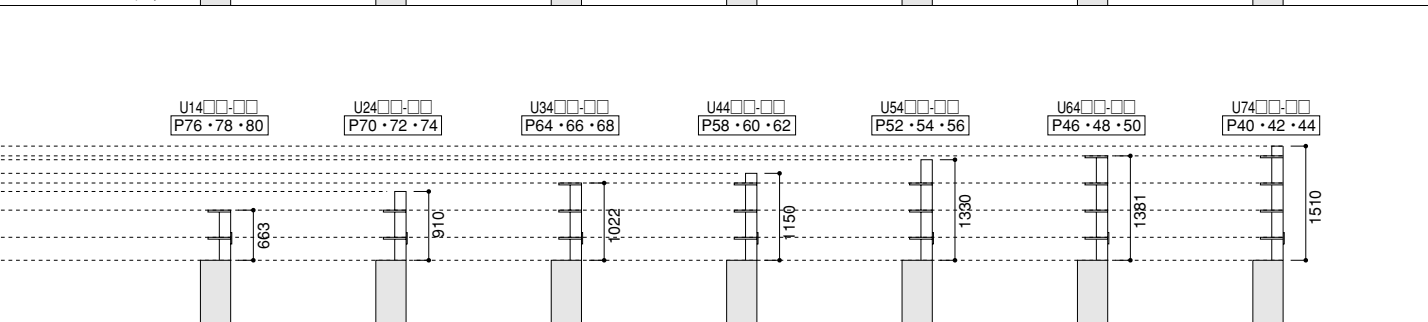
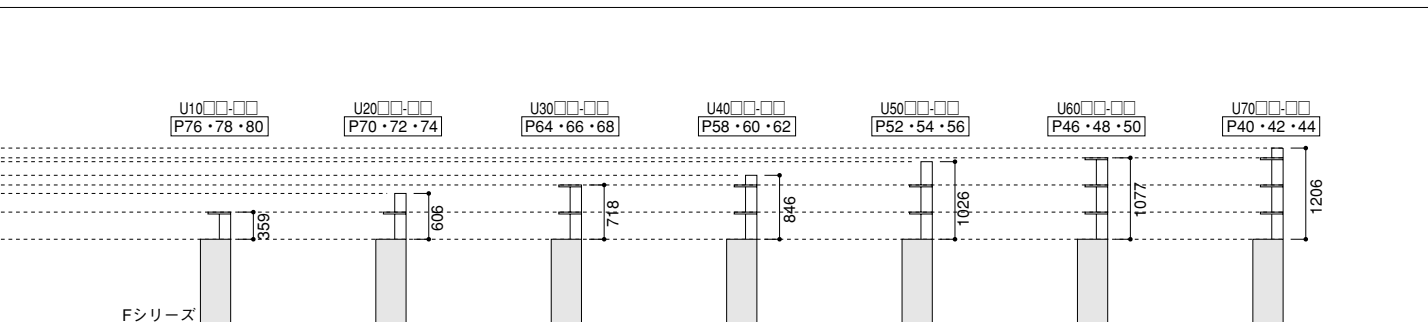
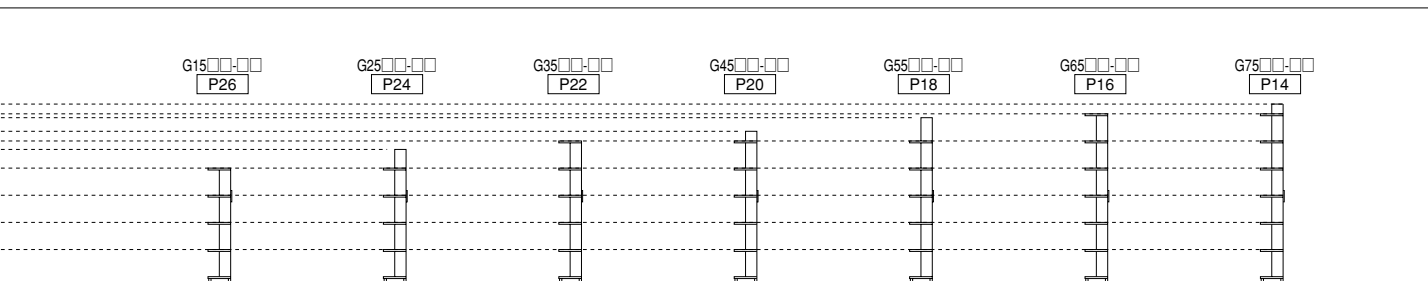

・ ◀▶ の間は10mm刻みでサイズのセミオーダーができます。  
 詳しくは **P108** セミオーダーシステムをご覧ください。

# 商品構成と名称

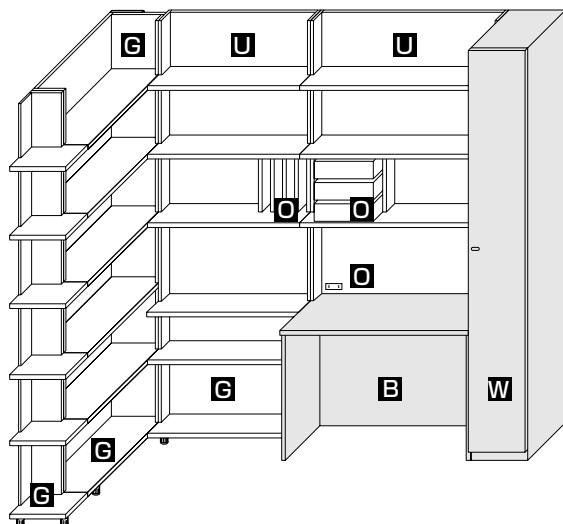

## G ベーシックシェルフ

H:高さ W:幅 D:奥行(単位:mm)

Sシリーズの基本モジュールで構成された棚です。

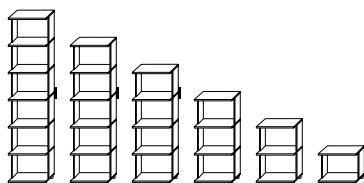

H	2231・1872・1513・1154* 795・436*
W	300・400・500・600・800 1000・1200
D	200・300・400

## U ミドルシェルフ

FシリーズのBベースキャビネットの上に置くタイプで、全体の高さをSシリーズの基本モジュール構成に合わせた商品群です。

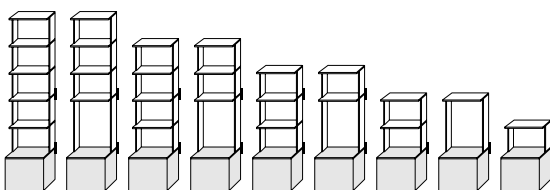

H	2231・1872・1513・1154* B+U 795
W	300・400・500・600・800 1000・1200
D	200・300・400

## G ベーシックシェルフ

Sシリーズの基本モジュールは変えずに、全体の高さをFシリーズに合わせた商品群です。(但し、H850・H700はモジュール通りではありません)

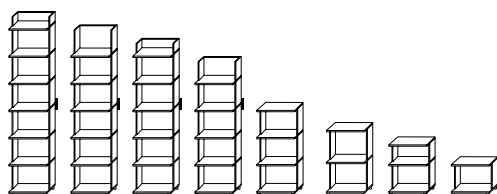

H	2360・2180・2000・1760 1154*・850・700・436*
W	300・400・500・600・800 1000・1200
D	200・300・400

## U ミドルシェルフ

FシリーズのBベースキャビネットの上に置くタイプで、全体の高さをFシリーズに合わせた商品群です。

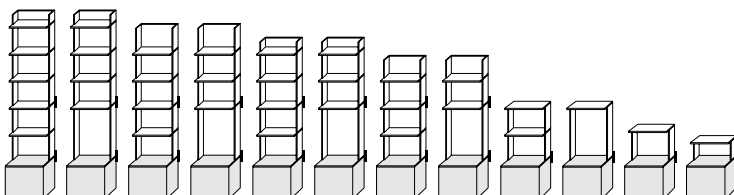

H	2360・2180・2000・1760 B+U 1154*・850・700
W	300・400・500・600・800 1000・1200
D	200・300・400

\*H1154とH436はSシリーズ・Fシリーズ共通の高さです。

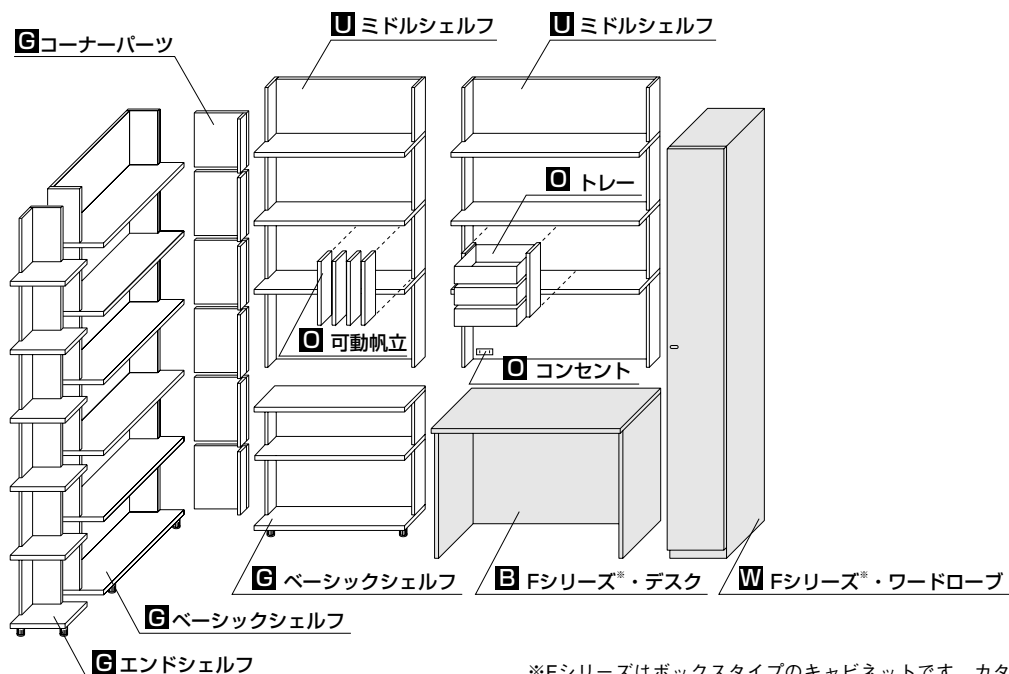

※Fシリーズはボックスタイプのキャビネットです。カタログが別にありますのでご参照下さい。

### G U コーナーパーツ

SシリーズをL型に配置する際に使う、隙間を覆うためのパーツです。全ての高さに対応します。(左・右あり)

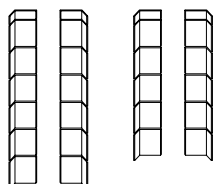

### G U エンドシェルフ

Sシリーズのサイドの部分をも有効利用するための商品です。全ての高さに対応します。(左・右あり)

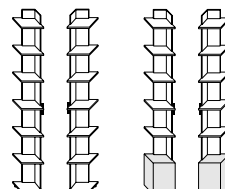

### O 配線穴加工・コンセント取付

オーディオ・パソコン・テレビ・家電製品の配線のためのパーツです。各ページのオプション欄の指示に従って、品番で発注して下さい。

### O ボックスファイル・トレイ・書類プレート

書類・小物・雑誌などを効率良く整理分類するためのパーツです。各ページのオプション欄をご覧ください。

### O 可動棚・可動帆立

文庫本やビデオテープなど高さの低い物を効率良く収納するためのパーツです。詳しくは「P106」をご覧ください。

### SシリーズとFシリーズの高さの関係

SシリーズとFシリーズは表面材・色・ディティール・ジョイント方法が統一されています。

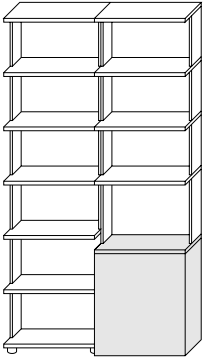
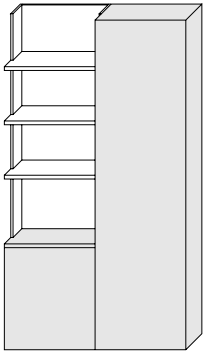
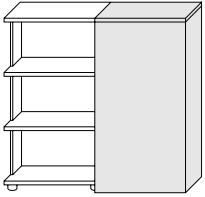
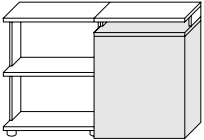
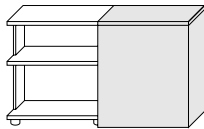
Sシリーズに合わせた例	Fシリーズに合わせた例	Sシリーズ・Fシリーズ共通の高さ	Sシリーズに合わせた例	Fシリーズに合わせた例
				

# 家具転倒防止対策について

地震などによる家具の転倒を防ぐために、下記事項を守って下さい。

1. 家具を設置する際には、家具前面に取付けてある左右2ヶ所のアジャスターを高くして、後方に倒しぎみにして設置して下さい。(図参照)

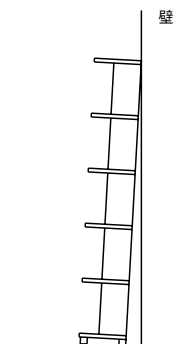

・図は分かりやすくするために誇張しています。

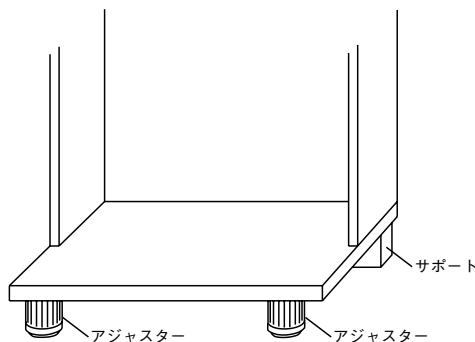

・家具を床に置いた状態で、手で簡単に回すことができます。時計方向に回すと高くなります。

2. アジャスターを高くして後方に倒しぎみにした上で、さらに壁に固定して下さい。

全商品、背板はソリッド仕上げになっておりますので、背板のどの部分でも木ネジ止めができます。商品の内側から壁の芯材に木ネジで固定して下さい。

壁に固定する場合は下記の点に注意して下さい。

- 木ネジの効く所を選んで、しっかり固定して下さい。(壁の芯材に止め付けて下さい)
- コンクリート壁の場合は、コンクリート用アンカーをご使用下さい。
- 石膏ボード壁で芯材が見つからない場合は、石膏ボード用アンカーをご使用下さい。  
但し、石膏ボードは強度的に弱く、完全に固定することは難しいので、できるだけ芯材のある場所を選んで設置することをお勧めします。
- 壁の状態は時間の経過と共に変化しますので、時々固定の状態を点検して下さい。







※H2360・2180・2000・1760・1154・850・700・436はFシリーズと共通の高さです。Fシリーズはボックスタイプのキャビネットです。カタログが別にありますのでご参照下さい。

	H1154※	H850※	H795	H700※	H436※

【厚さ一覧表】材質は P112 に掲載 (単位:mm)

棚板	25
側板	15
背板	16



- ・ 1154 外寸を示します。(単位:mm)
- ・ 334 内寸を示します。(単位:mm)
- ・ Wは棚の間口寸法(外寸)を表わします。
- ・ Dは棚の奥行寸法(外寸)を表わします。
- ・ 棚板は全て固定棚です。可動棚を追加する場合はオプション (P106) に掲載の中から選んで下さい。



天板専用コンセント取付 (スライド式・1口)	配線穴加工 (1口) + コンセント取付 (2口)	配線穴加工 (2口) + コンセント取付 (2口)	配線穴加工 (1口) + コンセント取付 (1口)	配線穴加工 (2口) + コンセント取付 (1口)
—	不可	不可	不可	不可
—	※	※	—	—

- ※W300の背板の場合は50mm上方に移動します。
- ・ 寸法詳細図は施工位置が左の場合です。配線穴加工とコンセント取付の組合せの場合の並び方は、中央は図の通り、右は反転となります。
  - ・ 配線穴加工の位置は、単独の場合もコンセントと組合せた場合も同じです。
  - ・ 寸法は外寸で表示しています。



H [高さ] 2360mm ※Fシリーズと共通  
 W [幅] 300/400/500/600/800/1000/1200mm  
 D [奥行] 200/300/400mm

H  
2360

H  
2231

H  
2180

H  
2000

H  
1872

H  
1760

H  
1513

H  
1154

H  
850

H  
795

H  
700

H  
436

H2360

W300			
<b>D200</b> 納	品番	G7532-00	
	FF (白)	66,000	
	FB 納 (黒)	80,000	
	FL・FU・FR (木目)	87,000	
才数・備考		5.2・→2	
<b>D300</b>	品番	G7533-00	
	FF (白)	80,000	
	FB 納 (黒)	94,000	
	FL・FU・FR (木目)	101,000	
才数・備考		7.9・→2	
<b>D400</b> 納	品番	G7534-00	
	FF (白)	94,000	
	FB 納 (黒)	108,000	
	FL・FU・FR (木目)	115,000	
才数・備考		10.5・→2	

H2360

W500			
<b>D200</b> 納	品番	G7552-00	
	FF (白)	80,000	
	FB 納 (黒)	94,000	
	FL・FU・FR (木目)	101,000	
才数・備考		8.7・→2	
<b>D300</b>	品番	G7553-00	
	FF (白)	94,000	
	FB 納 (黒)	108,000	
	FL・FU・FR (木目)	115,000	
才数・備考		13.1・→2	
<b>D400</b> 納	品番	G7554-00	
	FF (白)	108,000	
	FB 納 (黒)	122,000	
	FL・FU・FR (木目)	129,000	
才数・備考		17.5・→2	

H2360

W800			
<b>D200</b> 納	品番	G7582-00	
	FF (白)	94,000	
	FB 納 (黒)	108,000	
	FL・FU・FR (木目)	115,000	
才数・備考		14.0・→2	
<b>D300</b>	品番	G7583-00	
	FF (白)	108,000	
	FB 納 (黒)	122,000	
	FL・FU・FR (木目)	129,000	
才数・備考		21.0・→2	
<b>D400</b> 納	品番	G7584-00	
	FF (白)	122,000	
	FB 納 (黒)	136,000	
	FL・FU・FR (木目)	143,000	
才数・備考		28.0・→2	

H2360

W1200			
<b>D200</b> 納	品番	G7522-00	
	FF (白)	108,000	
	FB 納 (黒)	122,000	
	FL・FU・FR (木目)	129,000	
才数・備考		21.0・→2	
<b>D300</b>	品番	G7523-00	
	FF (白)	122,000	
	FB 納 (黒)	136,000	
	FL・FU・FR (木目)	143,000	
才数・備考		31.5・→2	
<b>D400</b> 納	品番	G7524-00	
	FF (白)	136,000	
	FB 納 (黒)	150,000	
	FL・FU・FR (木目)	157,000	
才数・備考		42.0・→2	

H2360

W400			
<b>D200</b> 納	品番	G7542-00	
	FF (白)	73,000	
	FB 納 (黒)	87,000	
	FL・FU・FR (木目)	94,000	
才数・備考		7.0・→2	
<b>D300</b>	品番	G7543-00	
	FF (白)	87,000	
	FB 納 (黒)	101,000	
	FL・FU・FR (木目)	108,000	
才数・備考		10.5・→2	
<b>D400</b> 納	品番	G7544-00	
	FF (白)	101,000	
	FB 納 (黒)	115,000	
	FL・FU・FR (木目)	122,000	
才数・備考		14.0・→2	

H2360

W600			
<b>D200</b> 納	品番	G7562-00	
	FF (白)	87,000	
	FB 納 (黒)	101,000	
	FL・FU・FR (木目)	108,000	
才数・備考		10.5・→2	
<b>D300</b>	品番	G7563-00	
	FF (白)	101,000	
	FB 納 (黒)	115,000	
	FL・FU・FR (木目)	122,000	
才数・備考		15.7・→2	
<b>D400</b> 納	品番	G7564-00	
	FF (白)	115,000	
	FB 納 (黒)	129,000	
	FL・FU・FR (木目)	136,000	
才数・備考		21.0・→2	

H2360

W1000			
<b>D200</b> 納	品番	G7512-00	
	FF (白)	101,000	
	FB 納 (黒)	115,000	
	FL・FU・FR (木目)	122,000	
才数・備考		17.5・→2	
<b>D300</b>	品番	G7513-00	
	FF (白)	115,000	
	FB 納 (黒)	129,000	
	FL・FU・FR (木目)	136,000	
才数・備考		26.2・→2	
<b>D400</b> 納	品番	G7514-00	
	FF (白)	129,000	
	FB 納 (黒)	143,000	
	FL・FU・FR (木目)	150,000	
才数・備考		35.0・→2	

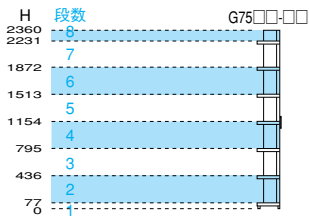

## H2360 W300

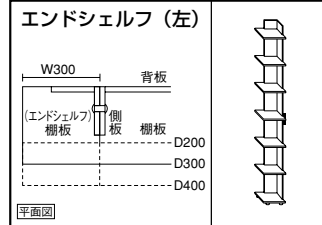

品番	品番	品番	品番
D200	品番	G7532-90	
	FF (白)	73,000	
	FB (納) (黒)	87,000	
	FL・FU・FR (木目)	94,000	
	才数・備考	5.2・→2	
D300	品番	G7533-90	
	FF (白)	87,000	
	FB (納) (黒)	101,000	
	FL・FU・FR (木目)	108,000	
	才数・備考	7.9・→2	
D400	品番	G7534-90	
	FF (白)	101,000	
	FB (納) (黒)	115,000	
	FL・FU・FR (木目)	122,000	
	才数・備考	10.5・→2	

## H2360 W300

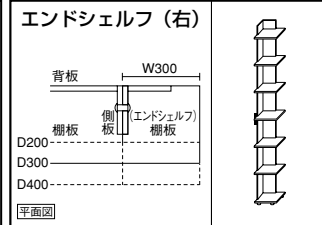

品番	品番	品番	品番
D200	品番	G7532-09	
	FF (白)	73,000	
	FB (納) (黒)	87,000	
	FL・FU・FR (木目)	94,000	
	才数・備考	5.2・→2	
D300	品番	G7533-09	
	FF (白)	87,000	
	FB (納) (黒)	101,000	
	FL・FU・FR (木目)	108,000	
	才数・備考	7.9・→2	
D400	品番	G7534-09	
	FF (白)	101,000	
	FB (納) (黒)	115,000	
	FL・FU・FR (木目)	122,000	
	才数・備考	10.5・→2	

## H2360

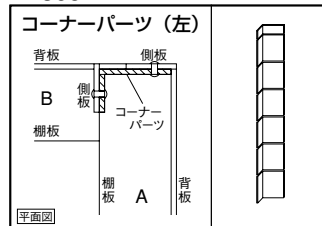

品番	品番	品番	品番
D200	品番	G7502-80	
	FF (白)	32,000	
	FB (納) (黒)	32,000	
	FL・FU・FR (木目)	32,000	
	才数・備考	0.7	
D300	品番	G7503-80	
	FF (白)	33,000	
	FB (納) (黒)	33,000	
	FL・FU・FR (木目)	33,000	
	才数・備考	0.7	
D400	品番	G7504-80	
	FF (白)	34,000	
	FB (納) (黒)	34,000	
	FL・FU・FR (木目)	34,000	
	才数・備考	0.7	

## H2360

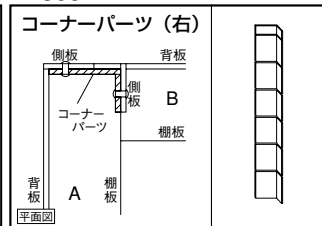

品番	品番	品番	品番
D200	品番	G7502-08	
	FF (白)	32,000	
	FB (納) (黒)	32,000	
	FL・FU・FR (木目)	32,000	
	才数・備考	0.7	
D300	品番	G7503-08	
	FF (白)	33,000	
	FB (納) (黒)	33,000	
	FL・FU・FR (木目)	33,000	
	才数・備考	0.7	
D400	品番	G7504-08	
	FF (白)	34,000	
	FB (納) (黒)	34,000	
	FL・FU・FR (木目)	34,000	
	才数・備考	0.7	

- ・コーナーパーツは2つの商品をL型に組合せる場合に使うパーツです。
- ・商品Aの側面の隙間を覆うパーツですので、商品Aのサイズに合うものをお選び下さい。
- ・商品本体の連結穴とコーナーパーツの連結穴を金物で連結しますが、連結穴のない部分はコーナーパーツを置くだけとなります。

## オプション

可動棚・可動帆立は [P106] に掲載

・配線穴加工 (1口)

品番	O41□□□□
価格	3,000

取付位置寸法は [P12-38] に掲載

・配線穴加工 (2口)

品番	O42□□□□
価格	3,500

取付位置寸法は [P12-38] に掲載

・コンセント取付 (2口)

品番	O52□□□□
価格	5,000

1500Wまで  
プラグコード長さ  
1900mm

取付位置寸法は [P12-38] に掲載

※オプション配線穴加工・コンセント取付の品番は、下記に従って番号を記載して下さい。

○

種類	段数	部位	位置
41	1~8	棚板	0 左 90
42		側板	1 中央 99
52		背板	2 右 09

① 配線穴加工 (1口)・(2口)、コンセント取付 (2口) の中から選んで下さい。

② 施工する部位の段数を上部棚外の図より選んで下さい。

③ 施工する部位を選んで下さい。

④ 施工する位置を選んで下さい。商品に向けて左右を示しています。

- 注) 各オプション品番は施工する商品の品番に続いて記載して下さい。

・ボックスファイル (インデックス入れ付)

品番	O2200-99
価格	4,000
内寸	W 78
	D 261
寸	H 299

・トレイ (深型) 注 (レール、可動仕切板、インデックス入れ付)

品番	O2300-99
価格	5,400
内寸	W 318
	D 267
寸	H 74

・トレイ (浅型) 注 (レール、可動仕切板、インデックス入れ付)

品番	O2400-99
価格	4,200
内寸	W 318
	D 267
寸	H 34

・書類プレート 注 (5枚1セット、レール付)

品番	O2500-99
価格	3,000

注) トレー及び書類プレートを取付ける場合は可動帆立が2枚必要となります。詳しくは [P106] をご参照下さい。



H [高さ] 2231mm  
 W [幅] 300/400/500/600/800/1000/1200mm  
 D [奥行] 200/300/400mm

H 2360\*

H 2231

H 2180\*

H 2000\*

H 1872

H 1760\*

H 1513

H 1154\*

H 850\*

H 795

H 700\*

H 436\*

H2231

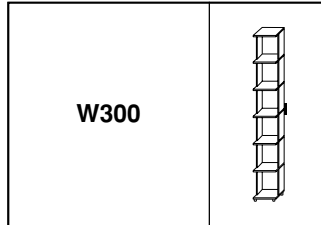

品番		品番	G6532-00
D200	FF (白)	64,000	⑧
	FB 納 (黒)	78,000	
	FL・FU・FR (木目)	85,000	
	才数・備考	5.0・→2	
D300	FF (白)	78,000	⑧
	FB 納 (黒)	92,000	
	FL・FU・FR (木目)	99,000	
	才数・備考	7.4・→2	
D400	FF (白)	92,000	⑧
	FB 納 (黒)	106,000	
	FL・FU・FR (木目)	113,000	
	才数・備考	10.0・→2	

H2231

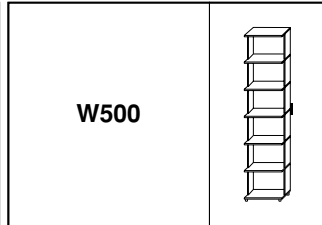

品番		品番	G6552-00
D200	FF (白)	78,000	⑧
	FB 納 (黒)	92,000	
	FL・FU・FR (木目)	99,000	
	才数・備考	8.3・→2	
D300	FF (白)	92,000	⑧
	FB 納 (黒)	106,000	
	FL・FU・FR (木目)	113,000	
	才数・備考	12.4・→2	
D400	FF (白)	106,000	⑧
	FB 納 (黒)	120,000	
	FL・FU・FR (木目)	127,000	
	才数・備考	16.5・→2	

H2231

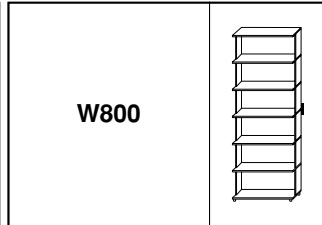

品番		品番	G6582-00
D200	FF (白)	92,000	⑧
	FB 納 (黒)	106,000	
	FL・FU・FR (木目)	113,000	
	才数・備考	13.2・→2	
D300	FF (白)	106,000	⑧
	FB 納 (黒)	120,000	
	FL・FU・FR (木目)	127,000	
	才数・備考	20.0・→2	
D400	FF (白)	120,000	⑧
	FB 納 (黒)	134,000	
	FL・FU・FR (木目)	141,000	
	才数・備考	26.4・→2	

H2231

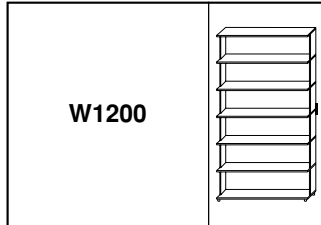

品番		品番	G6522-00
D200	FF (白)	106,000	⑧
	FB 納 (黒)	120,000	
	FL・FU・FR (木目)	127,000	
	才数・備考	19.9・→2	
D300	FF (白)	120,000	⑧
	FB 納 (黒)	134,000	
	FL・FU・FR (木目)	141,000	
	才数・備考	29.8・→2	
D400	FF (白)	134,000	⑧
	FB 納 (黒)	148,000	
	FL・FU・FR (木目)	155,000	
	才数・備考	39.7・→2	

H2231

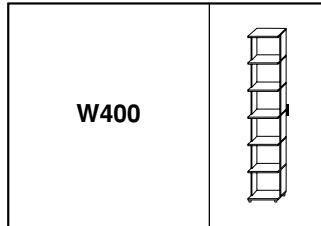

品番		品番	G6542-00
D200	FF (白)	71,000	⑧
	FB 納 (黒)	85,000	
	FL・FU・FR (木目)	92,000	
	才数・備考	6.7・→2	
D300	FF (白)	85,000	⑧
	FB 納 (黒)	99,000	
	FL・FU・FR (木目)	106,000	
	才数・備考	10.0・→2	
D400	FF (白)	99,000	⑧
	FB 納 (黒)	113,000	
	FL・FU・FR (木目)	120,000	
	才数・備考	13.3・→2	

H2231

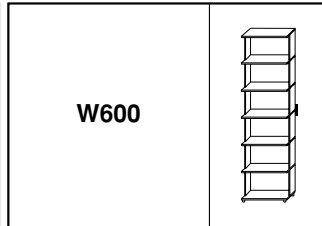

品番		品番	G6562-00
D200	FF (白)	85,000	⑧
	FB 納 (黒)	99,000	
	FL・FU・FR (木目)	106,000	
	才数・備考	10.0・→2	
D300	FF (白)	99,000	⑧
	FB 納 (黒)	113,000	
	FL・FU・FR (木目)	120,000	
	才数・備考	14.9・→2	
D400	FF (白)	113,000	⑧
	FB 納 (黒)	127,000	
	FL・FU・FR (木目)	134,000	
	才数・備考	20.0・→2	

H2231

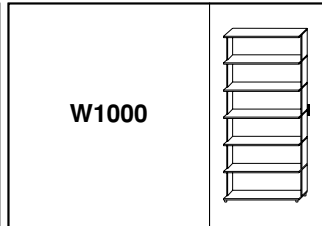

品番		品番	G6512-00
D200	FF (白)	99,000	⑧
	FB 納 (黒)	113,000	
	FL・FU・FR (木目)	120,000	
	才数・備考	16.6・→2	
D300	FF (白)	113,000	⑧
	FB 納 (黒)	127,000	
	FL・FU・FR (木目)	134,000	
	才数・備考	24.8・→2	
D400	FF (白)	127,000	⑧
	FB 納 (黒)	141,000	
	FL・FU・FR (木目)	148,000	
	才数・備考	33.1・→2	

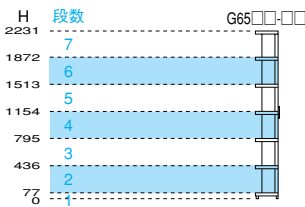

## H2231 W300

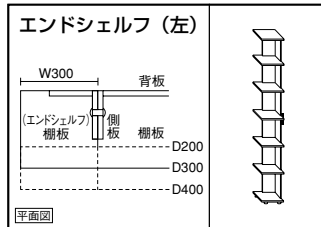

エンドシェルフ (左)		品番		G6532-90	
D200	FF (白)	71,000	納		
	FB (黒)	85,000			
	FL・FU・FR (木目)	92,000			
	才数・備考	5.0・→2			
D300	FF (白)	85,000	納		
	FB (黒)	99,000			
	FL・FU・FR (木目)	106,000			
	才数・備考	7.4・→2			
D400	FF (白)	99,000	納		
	FB (黒)	113,000			
	FL・FU・FR (木目)	120,000			
	才数・備考	10.0・→2			

## H2231 W300

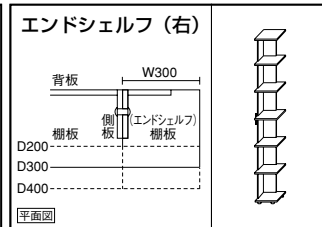

エンドシェルフ (右)		品番		G6532-09	
D200	FF (白)	71,000	納		
	FB (黒)	85,000			
	FL・FU・FR (木目)	92,000			
	才数・備考	5.0・→2			
D300	FF (白)	85,000	納		
	FB (黒)	99,000			
	FL・FU・FR (木目)	106,000			
	才数・備考	7.4・→2			
D400	FF (白)	99,000	納		
	FB (黒)	113,000			
	FL・FU・FR (木目)	120,000			
	才数・備考	10.0・→2			

## H2231

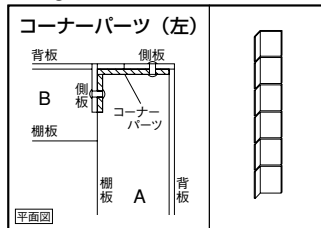

コーナーパーツ (左)		品番		G6502-80	
D200	FF (白)	30,000	納		
	FB (黒)	30,000			
	FL・FU・FR (木目)	30,000			
	才数・備考	0.6			
D300	FF (白)	31,000	納		
	FB (黒)	31,000			
	FL・FU・FR (木目)	31,000			
	才数・備考	0.6			
D400	FF (白)	32,000	納		
	FB (黒)	32,000			
	FL・FU・FR (木目)	32,000			
	才数・備考	0.6			

## H2231

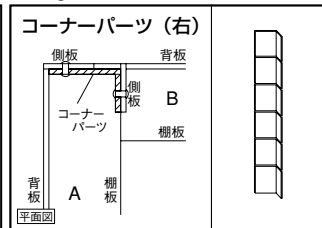

コーナーパーツ (右)		品番		G6502-08	
D200	FF (白)	30,000	納		
	FB (黒)	30,000			
	FL・FU・FR (木目)	30,000			
	才数・備考	0.6			
D300	FF (白)	31,000	納		
	FB (黒)	31,000			
	FL・FU・FR (木目)	31,000			
	才数・備考	0.6			
D400	FF (白)	32,000	納		
	FB (黒)	32,000			
	FL・FU・FR (木目)	32,000			
	才数・備考	0.6			

・コーナーパーツは2つの商品をL型に組合せる場合に使うパーツです。  
 ・商品Aの側面の隙間を覆うパーツですので、商品Aのサイズに合うものをお選び下さい。  
 ・商品本体の連結穴とコーナーパーツの連結穴を金物で連結しますが、連結穴のない部分はコーナーパーツを置くだけとなります。

## オプション

可動棚・可動帆立は[P106]に掲載

・配線穴加工 (1口)

品番	O41□□□□
価格	3,000

取付位置寸法は[P12-38]に掲載

・配線穴加工 (2口)

品番	O42□□□□
価格	3,500

取付位置寸法は[P12-38]に掲載

・コンセント取付 (2口)

品番	O52□□□□
価格	5,000

1500Wまで  
プラグコード長さ  
1900mm

取付位置寸法は[P12-38]に掲載

※オプション配線穴加工・コンセント取付の品番は、下記に従って番号を記載して下さい。

○

種類	段数	部位	位置	
41	1 ↓ 7	棚板	左	90
42		側板	中央	99
52		背板	右	09

① ② ③ ④

品番の見方

部分詳細/仕様一覧

- ① 配線穴加工 (1口)・(2口)、コンセント取付 (2口) の中から選んで下さい。
- ② 施工する部位の段数を上部棚外の図より選んで下さい。
- ③ 施工する部位を選んで下さい。
- ④ 施工する位置を選んで下さい。商品に向けて左右を示しています。

注) 各オプション品番は施工する商品の品番に続いて記載して下さい。

・ボックスファイル (インデックス入レ付)

品番	O2200-99
価格	4,000
内寸	W 78
	D 261
寸	H 299

・トレイ (深型) 注 (レール、可動仕切板、インデックス入レ付)

品番	O2300-99
価格	5,400
内寸	W 318
	D 267
寸	H 74

・トレイ (浅型) 注 (レール、可動仕切板、インデックス入レ付)

品番	O2400-99
価格	4,200
内寸	W 318
	D 267
寸	H 34

・書類プレート 注 (5枚1セット、レール付)

品番	O2500-99
価格	3,000

注) トレー及び書類プレートを取付ける場合は可動帆立が2枚必要となります。詳しくは[P106]をご参照下さい。



H [高さ] 2180mm ※Fシリーズと共通  
 W [幅] 300/400/500/600/800/1000/1200mm  
 D [奥行] 200/300/400mm

H 2360\*

H 2231

H 2180\*

H 2000\*

H 1872

H 1760\*

H 1513

H 1154\*

H 850\*

H 795

H 700\*

H 436\*

H2180

W300			
<b>D200</b> 納	品番	G5532-00	
	FF (白)	61,000	
	FB 納 (黒)	73,000	
	FL・FU・FR (木目)	79,000	
才数・備考		4.9・→2	
<b>D300</b>	品番	G5533-00	
	FF (白)	73,000	
	FB 納 (黒)	85,000	
	FL・FU・FR (木目)	91,000	
才数・備考		7.3・→2	
<b>D400</b> 納	品番	G5534-00	
	FF (白)	85,000	
	FB 納 (黒)	97,000	
	FL・FU・FR (木目)	103,000	
才数・備考		9.7・→2	

H2180

W500			
<b>D200</b> 納	品番	G5552-00	
	FF (白)	73,000	
	FB 納 (黒)	85,000	
	FL・FU・FR (木目)	91,000	
才数・備考		8.1・→2	
<b>D300</b>	品番	G5553-00	
	FF (白)	85,000	
	FB 納 (黒)	97,000	
	FL・FU・FR (木目)	103,000	
才数・備考		12.2・→2	
<b>D400</b> 納	品番	G5554-00	
	FF (白)	97,000	
	FB 納 (黒)	109,000	
	FL・FU・FR (木目)	115,000	
才数・備考		16.2・→2	

H2180

W800			
<b>D200</b> 納	品番	G5582-00	
	FF (白)	85,000	
	FB 納 (黒)	97,000	
	FL・FU・FR (木目)	103,000	
才数・備考		13.0・→2	
<b>D300</b>	品番	G5583-00	
	FF (白)	97,000	
	FB 納 (黒)	109,000	
	FL・FU・FR (木目)	115,000	
才数・備考		19.4・→2	
<b>D400</b> 納	品番	G5584-00	
	FF (白)	109,000	
	FB 納 (黒)	121,000	
	FL・FU・FR (木目)	127,000	
才数・備考		25.9・→2	

H2180

W1200			
<b>D200</b> 納	品番	G5522-00	
	FF (白)	97,000	
	FB 納 (黒)	109,000	
	FL・FU・FR (木目)	115,000	
才数・備考		19.4・→2	
<b>D300</b>	品番	G5523-00	
	FF (白)	109,000	
	FB 納 (黒)	121,000	
	FL・FU・FR (木目)	127,000	
才数・備考		29.1・→2	
<b>D400</b> 納	品番	G5524-00	
	FF (白)	121,000	
	FB 納 (黒)	133,000	
	FL・FU・FR (木目)	139,000	
才数・備考		38.8・→2	

H2180

W400			
<b>D200</b> 納	品番	G5542-00	
	FF (白)	67,000	
	FB 納 (黒)	79,000	
	FL・FU・FR (木目)	85,000	
才数・備考		6.5・→2	
<b>D300</b>	品番	G5543-00	
	FF (白)	79,000	
	FB 納 (黒)	91,000	
	FL・FU・FR (木目)	97,000	
才数・備考		9.7・→2	
<b>D400</b> 納	品番	G5544-00	
	FF (白)	91,000	
	FB 納 (黒)	103,000	
	FL・FU・FR (木目)	109,000	
才数・備考		13.0・→2	

H2180

W600			
<b>D200</b> 納	品番	G5562-00	
	FF (白)	79,000	
	FB 納 (黒)	91,000	
	FL・FU・FR (木目)	97,000	
才数・備考		9.7・→2	
<b>D300</b>	品番	G5563-00	
	FF (白)	91,000	
	FB 納 (黒)	103,000	
	FL・FU・FR (木目)	109,000	
才数・備考		14.6・→2	
<b>D400</b> 納	品番	G5564-00	
	FF (白)	103,000	
	FB 納 (黒)	115,000	
	FL・FU・FR (木目)	121,000	
才数・備考		19.4・→2	

H2180

W1000			
<b>D200</b> 納	品番	G5512-00	
	FF (白)	91,000	
	FB 納 (黒)	103,000	
	FL・FU・FR (木目)	109,000	
才数・備考		16.2・→2	
<b>D300</b>	品番	G5513-00	
	FF (白)	103,000	
	FB 納 (黒)	115,000	
	FL・FU・FR (木目)	121,000	
才数・備考		24.3・→2	
<b>D400</b> 納	品番	G5514-00	
	FF (白)	115,000	
	FB 納 (黒)	127,000	
	FL・FU・FR (木目)	133,000	
才数・備考		32.3・→2	



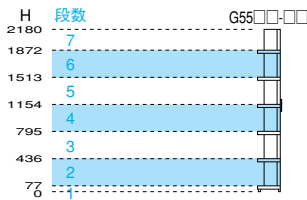

## H2180 W300

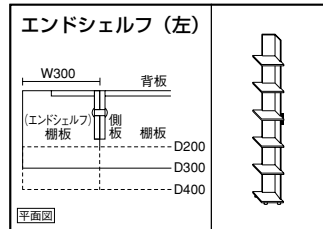

品番		G5532-90	
D200	FF (白)	67,000	
	FB (納) (黒)	79,000	
	FL・FU・FR (木目)	85,000	
	才数・備考	4.9	→2
D300	FF (白)	79,000	
	FB (納) (黒)	91,000	
	FL・FU・FR (木目)	97,000	
	才数・備考	7.3	→2
D400	FF (白)	91,000	
	FB (納) (黒)	103,000	
	FL・FU・FR (木目)	109,000	
	才数・備考	9.7	→2

## H2180 W300

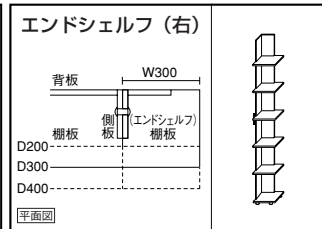

品番		G5532-09	
D200	FF (白)	67,000	
	FB (納) (黒)	79,000	
	FL・FU・FR (木目)	85,000	
	才数・備考	4.9	→2
D300	FF (白)	79,000	
	FB (納) (黒)	91,000	
	FL・FU・FR (木目)	97,000	
	才数・備考	7.3	→2
D400	FF (白)	91,000	
	FB (納) (黒)	103,000	
	FL・FU・FR (木目)	109,000	
	才数・備考	9.7	→2

## H2180

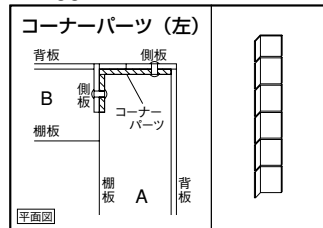

品番		G5502-80	
D200	FF (白)	29,000	
	FB (納) (黒)	29,000	
	FL・FU・FR (木目)	29,000	
	才数・備考	0.6	
D300	FF (白)	30,000	
	FB (納) (黒)	30,000	
	FL・FU・FR (木目)	30,000	
	才数・備考	0.6	
D400	FF (白)	31,000	
	FB (納) (黒)	31,000	
	FL・FU・FR (木目)	31,000	
	才数・備考	0.6	

## H2180

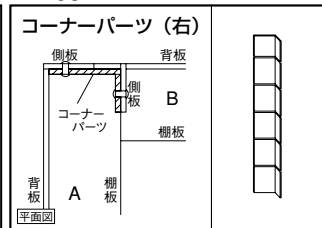

品番		G5502-08	
D200	FF (白)	29,000	
	FB (納) (黒)	29,000	
	FL・FU・FR (木目)	29,000	
	才数・備考	0.6	
D300	FF (白)	30,000	
	FB (納) (黒)	30,000	
	FL・FU・FR (木目)	30,000	
	才数・備考	0.6	
D400	FF (白)	31,000	
	FB (納) (黒)	31,000	
	FL・FU・FR (木目)	31,000	
	才数・備考	0.6	

・コーナーパーツは2つの商品をL型に組合せる場合に使うパーツです。  
 ・商品Aの側面の隙間を覆うパーツですので、商品Aのサイズに合うものをお選び下さい。  
 ・商品本体の連結穴とコーナーパーツの連結穴を金物で連結しますが、連結穴のない部分はコーナーパーツを置くだけとなります。

## オプション

可動棚・可動帆立は[P106]に掲載

・配線穴加工 (1口)

品番	O41□□□□
価格	3,000

取付位置寸法は [P12-38] に掲載

・配線穴加工 (2口)

品番	O42□□□□
価格	3,500

取付位置寸法は [P12-38] に掲載

・コンセント取付 (2口)

品番	O52□□□□
価格	5,000

1500Wまで  
プラグコード長さ  
1900mm  
取付位置寸法は [P12-38] に掲載

※オプション配線穴加工・コンセント取付の品番は、下記に従って番号を記載して下さい。

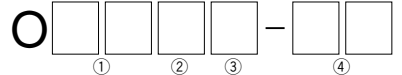

種類	段数	部位	位置	
41	1 ↓ 7	棚板	左	90
42		側板	中央	99
52		背板	右	09

- ①配線穴加工 (1口)・(2口)、コンセント取付 (2口)の中から選んで下さい。
- ②施工する部位の段数を上部棚外の図より選んで下さい。
- ③施工する部位を選んで下さい。
- ④施工する位置を選んで下さい。商品に向けて左右を示しています。

注) 各オプション品番は施工する商品の品番に続いて記載して下さい。

・ボックスファイル (インデックス入レ付)

品番	O2200-99
価格	4,000
内寸	W 78
	D 261
寸	H 299

・トレイ (深型) 注 (レール、可動仕切板、インデックス入レ付)

品番	O2300-99
価格	5,400
内寸	W 318
	D 267
寸	H 74

・トレイ (浅型) 注 (レール、可動仕切板、インデックス入レ付)

品番	O2400-99
価格	4,200
内寸	W 318
	D 267
寸	H 34

・書類プレート 注 (5枚1セット、レール付)

品番	O2500-99
価格	3,000

注) トレー及び書類プレートを取付ける場合は可動帆立が2枚必要となります。詳しくは [P106] をご参照下さい。



部分詳細/仕様一覧



H [高さ] 2000mm ※Fシリーズと共通  
 W [幅] 300/400/500/600/800/1000/1200mm  
 D [奥行] 200/300/400mm

H  
2360

H  
2231

H  
2180

H  
2000

H  
1872

H  
1760

H  
1513

H  
1154

H  
850

H  
795

H  
700

H  
436

H2000

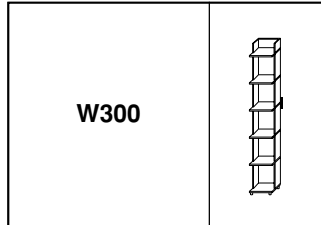

品番		品番	G4532-00
D200	納	FF (白)	59,000
		FB (納) (黒)	71,000
		FL・FU・FR (木目)	77,000
		才数・備考	4.5・→2
D300	納	FF (白)	71,000
		FB (納) (黒)	83,000
		FL・FU・FR (木目)	89,000
		才数・備考	6.7・→2
D400	納	FF (白)	83,000
		FB (納) (黒)	95,000
		FL・FU・FR (木目)	101,000
		才数・備考	8.9・→2

H2000

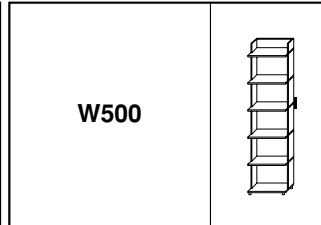

品番		品番	G4552-00
D200	納	FF (白)	71,000
		FB (納) (黒)	83,000
		FL・FU・FR (木目)	89,000
		才数・備考	7.4・→2
D300	納	FF (白)	83,000
		FB (納) (黒)	95,000
		FL・FU・FR (木目)	101,000
		才数・備考	11.2・→2
D400	納	FF (白)	95,000
		FB (納) (黒)	107,000
		FL・FU・FR (木目)	113,000
		才数・備考	14.9・→2

H2000

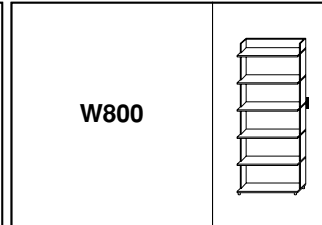

品番		品番	G4582-00
D200	納	FF (白)	83,000
		FB (納) (黒)	95,000
		FL・FU・FR (木目)	101,000
		才数・備考	11.9・→2
D300	納	FF (白)	95,000
		FB (納) (黒)	107,000
		FL・FU・FR (木目)	113,000
		才数・備考	17.8・→2
D400	納	FF (白)	107,000
		FB (納) (黒)	119,000
		FL・FU・FR (木目)	125,000
		才数・備考	23.7・→2

H2000

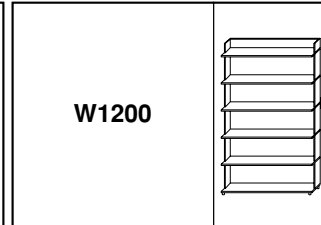

品番		品番	G4522-00
D200	納	FF (白)	95,000
		FB (納) (黒)	107,000
		FL・FU・FR (木目)	113,000
		才数・備考	17.8・→2
D300	納	FF (白)	107,000
		FB (納) (黒)	119,000
		FL・FU・FR (木目)	125,000
		才数・備考	26.7・→2
D400	納	FF (白)	119,000
		FB (納) (黒)	131,000
		FL・FU・FR (木目)	137,000
		才数・備考	35.6・→2

H2000

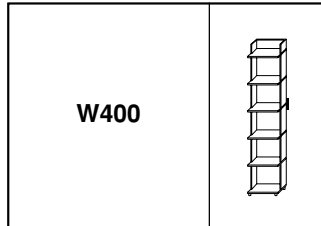

品番		品番	G4542-00
D200	納	FF (白)	65,000
		FB (納) (黒)	77,000
		FL・FU・FR (木目)	83,000
		才数・備考	6.0・→2
D300	納	FF (白)	77,000
		FB (納) (黒)	89,000
		FL・FU・FR (木目)	95,000
		才数・備考	8.9・→2
D400	納	FF (白)	89,000
		FB (納) (黒)	101,000
		FL・FU・FR (木目)	107,000
		才数・備考	11.9・→2

H2000

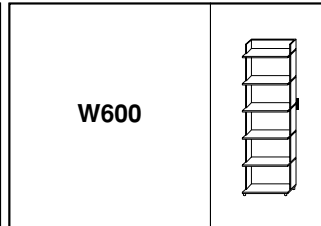

品番		品番	G4562-00
D200	納	FF (白)	77,000
		FB (納) (黒)	89,000
		FL・FU・FR (木目)	95,000
		才数・備考	8.9・→2
D300	納	FF (白)	89,000
		FB (納) (黒)	101,000
		FL・FU・FR (木目)	107,000
		才数・備考	13.4・→2
D400	納	FF (白)	101,000
		FB (納) (黒)	113,000
		FL・FU・FR (木目)	119,000
		才数・備考	17.8・→2

H2000

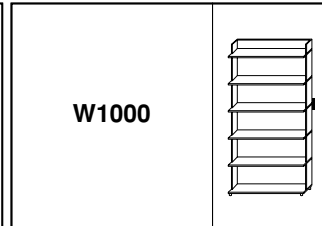

品番		品番	G4512-00
D200	納	FF (白)	89,000
		FB (納) (黒)	101,000
		FL・FU・FR (木目)	107,000
		才数・備考	14.9・→2
D300	納	FF (白)	101,000
		FB (納) (黒)	113,000
		FL・FU・FR (木目)	119,000
		才数・備考	22.3・→2
D400	納	FF (白)	113,000
		FB (納) (黒)	125,000
		FL・FU・FR (木目)	131,000
		才数・備考	29.7・→2

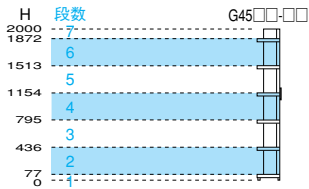

## H2000 W300

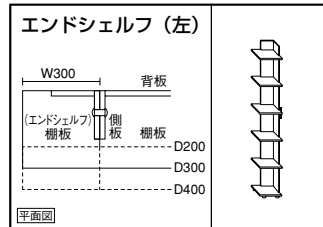

品番		G4532-90	
D200	FF (白)	65,000	
	FB (納) (黒)	77,000	
	FL・FU・FR (木目)	83,000	
	才数・備考	4.5・→2	
品番		G4533-90	
D300	FF (白)	77,000	
	FB (納) (黒)	89,000	
	FL・FU・FR (木目)	95,000	
	才数・備考	6.7・→2	
品番		G4534-90	
D400	FF (白)	89,000	
	FB (納) (黒)	101,000	
	FL・FU・FR (木目)	107,000	
	才数・備考	8.9・→2	

## H2000 W300

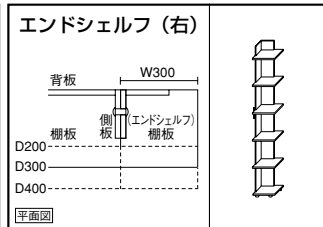

品番		G4532-09	
D200	FF (白)	65,000	
	FB (納) (黒)	77,000	
	FL・FU・FR (木目)	83,000	
	才数・備考	4.5・→2	
品番		G4533-09	
D300	FF (白)	77,000	
	FB (納) (黒)	89,000	
	FL・FU・FR (木目)	95,000	
	才数・備考	6.7・→2	
品番		G4534-09	
D400	FF (白)	89,000	
	FB (納) (黒)	101,000	
	FL・FU・FR (木目)	107,000	
	才数・備考	8.9・→2	

## H2000

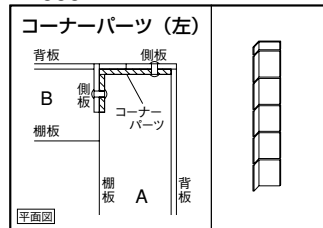

品番		G4502-80	
D200	FF (白)	27,000	
	FB (納) (黒)	27,000	
	FL・FU・FR (木目)	27,000	
	才数・備考	0.6	
品番		G4503-80	
D300	FF (白)	28,000	
	FB (納) (黒)	28,000	
	FL・FU・FR (木目)	28,000	
	才数・備考	0.6	
品番		G4504-80	
D400	FF (白)	29,000	
	FB (納) (黒)	29,000	
	FL・FU・FR (木目)	29,000	
	才数・備考	0.6	

## H2000

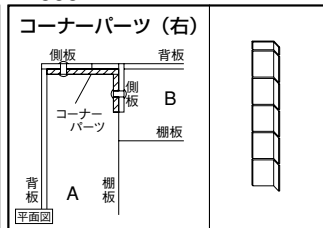

品番		G4502-08	
D200	FF (白)	27,000	
	FB (納) (黒)	27,000	
	FL・FU・FR (木目)	27,000	
	才数・備考	0.6	
品番		G4503-08	
D300	FF (白)	28,000	
	FB (納) (黒)	28,000	
	FL・FU・FR (木目)	28,000	
	才数・備考	0.6	
品番		G4504-08	
D400	FF (白)	29,000	
	FB (納) (黒)	29,000	
	FL・FU・FR (木目)	29,000	
	才数・備考	0.6	

・コーナーパーツは2つの商品をL型に組合せる場合に使うパーツです。  
 ・商品Aの側面の隙間を覆うパーツですので、商品Aのサイズに合うものをお選び下さい。  
 ・商品本体の連結穴とコーナーパーツの連結穴を金物で連結しますが、連結穴のない部分はコーナーパーツを置くだけとなります。

## オプション

可動棚・可動帆立は [P106] に掲載

・配線穴加工 (1口)

品番	O41□□□□
価格	3,000

取付位置寸法は [P12-38] に掲載

・配線穴加工 (2口)

品番	O42□□□□
価格	3,500

取付位置寸法は [P12-38] に掲載

・コンセント取付 (2口)

品番	O52□□□□
価格	5,000

1500Wまで  
プラグコード長さ  
1900mm

取付位置寸法は [P12-38] に掲載

※オプション配線穴加工・コンセント取付の品番は、下記に従って番号を記載して下さい。

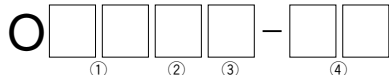

種類	段数	部位	位置	
41	1 ↓ 7	棚板	左	90
42		側板	中央	99
52		背板	右	09

- ①配線穴加工 (1口)・(2口)、コンセント取付 (2口) の中から選んで下さい。
- ②施工する部位の段数を上部棚外の図より選んで下さい。
- ③施工する部位を選んで下さい。
- ④施工する位置を選んで下さい。商品に向けて左右を示しています。

注) 各オプション品番は施工する商品の品番に続いて記載して下さい。

・ボックスファイル (インデックス入れ付)

品番	O2200-99
価格	4,000
内寸	W 78
	D 261
寸	H 299

・トレイ (深型) 注 (レール、可動仕切板、インデックス入れ付)

品番	O2300-99
価格	5,400
内寸	W 318
	D 267
寸	H 74

・トレイ (浅型) 注 (レール、可動仕切板、インデックス入れ付)

品番	O2400-99
価格	4,200
内寸	W 318
	D 267
寸	H 34

・書類プレート 注 (5枚1セット、レール付)

品番	O2500-99
価格	3,000

注) トレー及び書類プレートを取付ける場合は可動帆立が2枚必要となります。詳しくは [P106] をご参照下さい。

**G** ペーシックシェルフ

**U** ミドルシェルフ

**O** オプション 可動棚・可動帆立一貫

**Y** セミオーダーシステム

品番の見方

部分詳細/仕様一覧



H [高さ] 1872mm  
 W [幅] 300/400/500/600/800/1000/1200mm  
 D [奥行] 200/300/400mm

H 2360\*

H 2231

H 2180\*

H 2000\*

H 1872

H 1760\*

H 1513

H 1154\*

H 850\*

H 795

H 700\*

H 436\*

H1872

W300			
<b>D200</b> 納	品番	G3532-00	
	FF (白)	57,000	
	FB 納 (黒)	69,000	
	FL・FU・FR (木目)	75,000	
才数・備考		4.2・→2	
<b>D300</b>	品番	G3533-00	
	FF (白)	69,000	
	FB 納 (黒)	81,000	
	FL・FU・FR (木目)	87,000	
才数・備考		6.3・→2	
<b>D400</b> 納	品番	G3534-00	
	FF (白)	81,000	
	FB 納 (黒)	93,000	
	FL・FU・FR (木目)	99,000	
才数・備考		8.4・→2	

H1872

W500			
<b>D200</b> 納	品番	G3552-00	
	FF (白)	69,000	
	FB 納 (黒)	81,000	
	FL・FU・FR (木目)	87,000	
才数・備考		7.0・→2	
<b>D300</b>	品番	G3553-00	
	FF (白)	81,000	
	FB 納 (黒)	93,000	
	FL・FU・FR (木目)	99,000	
才数・備考		10.4・→2	
<b>D400</b> 納	品番	G3554-00	
	FF (白)	93,000	
	FB 納 (黒)	105,000	
	FL・FU・FR (木目)	111,000	
才数・備考		13.9・→2	

H1872

W800			
<b>D200</b> 納	品番	G3582-00	
	FF (白)	81,000	
	FB 納 (黒)	93,000	
	FL・FU・FR (木目)	99,000	
才数・備考		11.1・→2	
<b>D300</b>	品番	G3583-00	
	FF (白)	93,000	
	FB 納 (黒)	105,000	
	FL・FU・FR (木目)	111,000	
才数・備考		16.7・→2	
<b>D400</b> 納	品番	G3584-00	
	FF (白)	105,000	
	FB 納 (黒)	117,000	
	FL・FU・FR (木目)	123,000	
才数・備考		22.2・→2	

H1872

W1200			
<b>D200</b> 納	品番	G3522-00	
	FF (白)	93,000	
	FB 納 (黒)	105,000	
	FL・FU・FR (木目)	111,000	
才数・備考		16.7・→2	
<b>D300</b>	品番	G3523-00	
	FF (白)	105,000	
	FB 納 (黒)	117,000	
	FL・FU・FR (木目)	123,000	
才数・備考		25.0・→2	
<b>D400</b> 納	品番	G3524-00	
	FF (白)	117,000	
	FB 納 (黒)	129,000	
	FL・FU・FR (木目)	135,000	
才数・備考		33.3・→2	

H1872

W400			
<b>D200</b> 納	品番	G3542-00	
	FF (白)	63,000	
	FB 納 (黒)	75,000	
	FL・FU・FR (木目)	81,000	
才数・備考		5.6・→2	
<b>D300</b>	品番	G3543-00	
	FF (白)	75,000	
	FB 納 (黒)	87,000	
	FL・FU・FR (木目)	93,000	
才数・備考		8.4・→2	
<b>D400</b> 納	品番	G3544-00	
	FF (白)	87,000	
	FB 納 (黒)	99,000	
	FL・FU・FR (木目)	105,000	
才数・備考		11.1・→2	

H1872

W600			
<b>D200</b> 納	品番	G3562-00	
	FF (白)	75,000	
	FB 納 (黒)	87,000	
	FL・FU・FR (木目)	93,000	
才数・備考		8.4・→2	
<b>D300</b>	品番	G3563-00	
	FF (白)	87,000	
	FB 納 (黒)	99,000	
	FL・FU・FR (木目)	105,000	
才数・備考		12.5・→2	
<b>D400</b> 納	品番	G3564-00	
	FF (白)	99,000	
	FB 納 (黒)	111,000	
	FL・FU・FR (木目)	117,000	
才数・備考		16.7・→2	

H1872

W1000			
<b>D200</b> 納	品番	G3512-00	
	FF (白)	87,000	
	FB 納 (黒)	99,000	
	FL・FU・FR (木目)	105,000	
才数・備考		13.9・→2	
<b>D300</b>	品番	G3513-00	
	FF (白)	99,000	
	FB 納 (黒)	111,000	
	FL・FU・FR (木目)	117,000	
才数・備考		20.8・→2	
<b>D400</b> 納	品番	G3514-00	
	FF (白)	111,000	
	FB 納 (黒)	123,000	
	FL・FU・FR (木目)	129,000	
才数・備考		27.8・→2	

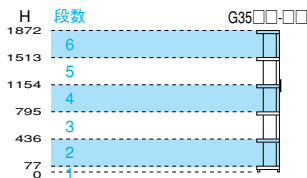

## H1872 W300

エンドシェルフ (左)			
D200	品番	G3532-90	
	FF (白)	63,000	
	FB (納) (黒)	75,000	
	FL・FU・FR (木目)	81,000	
	才数・備考	4.2・→2	
D300	品番	G3533-90	
	FF (白)	75,000	
	FB (納) (黒)	87,000	
	FL・FU・FR (木目)	93,000	
	才数・備考	6.3・→2	
D400	品番	G3534-90	
	FF (白)	87,000	
	FB (納) (黒)	99,000	
	FL・FU・FR (木目)	105,000	
	才数・備考	8.4・→2	

## H1872 W300

エンドシェルフ (右)			
D200	品番	G3532-09	
	FF (白)	63,000	
	FB (納) (黒)	75,000	
	FL・FU・FR (木目)	81,000	
	才数・備考	4.2・→2	
D300	品番	G3533-09	
	FF (白)	75,000	
	FB (納) (黒)	87,000	
	FL・FU・FR (木目)	93,000	
	才数・備考	6.3・→2	
D400	品番	G3534-09	
	FF (白)	87,000	
	FB (納) (黒)	99,000	
	FL・FU・FR (木目)	105,000	
	才数・備考	8.4・→2	

## H1872

コーナーパーツ (左)			
D200	品番	G3502-80	
	FF (白)	25,000	
	FB (納) (黒)	25,000	
	FL・FU・FR (木目)	25,000	
	才数・備考	0.5	
D300	品番	G3503-80	
	FF (白)	26,000	
	FB (納) (黒)	26,000	
	FL・FU・FR (木目)	26,000	
	才数・備考	0.5	
D400	品番	G3504-80	
	FF (白)	27,000	
	FB (納) (黒)	27,000	
	FL・FU・FR (木目)	27,000	
	才数・備考	0.5	

## H1872

コーナーパーツ (右)			
D200	品番	G3502-08	
	FF (白)	25,000	
	FB (納) (黒)	25,000	
	FL・FU・FR (木目)	25,000	
	才数・備考	0.5	
D300	品番	G3503-08	
	FF (白)	26,000	
	FB (納) (黒)	26,000	
	FL・FU・FR (木目)	26,000	
	才数・備考	0.5	
D400	品番	G3504-08	
	FF (白)	27,000	
	FB (納) (黒)	27,000	
	FL・FU・FR (木目)	27,000	
	才数・備考	0.5	

・コーナーパーツは2つの商品をL型に組合せる場合に使うパーツです。  
 ・商品Aの側面の隙間を覆うパーツですので、商品Aのサイズに合うものをお選び下さい。  
 ・商品本体の連結穴とコーナーパーツの連結穴を金物で連結しますが、連結穴のない部分はコーナーパーツを置くだけとなります。

## オプション

品番	価格
・配線穴加工 (1口) 品番 O4100000*	3,000
・配線穴加工 (2口) 品番 O4200000*	3,500
・コンセント取付 (2口) 品番 O5200000*	5,000

※オプション配線穴加工・コンセント取付の品番は、下記に従って番号を記載して下さい。

種類	段数	部位	位置
41	1 ↓ 6	棚板 0	左 90
42		側板 1	中央 99
52		背板 2	右 09

①配線穴加工 (1口)・(2口)、コンセント取付 (2口)の中から選んで下さい。  
 ②施工する部位の段数を上部欄外の図より選んで下さい。  
 ③施工する部位を選んで下さい。  
 ④施工する位置を選んで下さい。  
 商品に向かって左右を示しています。  
 注) 各オプション品番は施工する商品の品番に続いて記載して下さい。

品番	価格
・ボックスファイル (インデックス入付) 品番 O2200-99	4,000
・トレイ (深型) 注 (レール、可動仕切板、インデックス入付) 品番 O2300-99	5,400
・トレイ (浅型) 注 (レール、可動仕切板、インデックス入付) 品番 O2400-99	4,200
・書類プレート 注 (5枚1セット、レール付) 品番 O2500-99	3,000

注) トレイ及び書類プレートを取付ける場合は可動帆立が2枚必要となります。詳しくは P106 をご参照下さい。





H [高さ] 1760mm ※Fシリーズと共通  
 W [幅] 300/400/500/600/800/1000/1200mm  
 D [奥行] 200/300/400mm

H  
2360

H  
2231

H  
2180

H  
2000

H  
1872

H  
1760

H  
1513

H  
1154

H  
850

H  
795

H  
700

H  
436

H1760

W300			
<b>D200</b> <small>納</small>	品番	G2532-00	
	FF (白)	53,000	
	FB <small>納</small> (黒)	63,000	
	FL・FU・FR (木目)	68,000	
才数・備考		4.0・ $\rightarrow$ 2	
<b>D300</b>	品番	G2533-00	
	FF (白)	63,000	
	FB <small>納</small> (黒)	73,000	
	FL・FU・FR (木目)	78,000	
才数・備考		5.9・ $\rightarrow$ 2	
<b>D400</b> <small>納</small>	品番	G2534-00	
	FF (白)	73,000	
	FB <small>納</small> (黒)	83,000	
	FL・FU・FR (木目)	88,000	
才数・備考		7.9・ $\rightarrow$ 2	

H1760

W500			
<b>D200</b> <small>納</small>	品番	G2552-00	
	FF (白)	63,000	
	FB <small>納</small> (黒)	73,000	
	FL・FU・FR (木目)	78,000	
才数・備考		6.6・ $\rightarrow$ 2	
<b>D300</b>	品番	G2553-00	
	FF (白)	73,000	
	FB <small>納</small> (黒)	83,000	
	FL・FU・FR (木目)	88,000	
才数・備考		9.8・ $\rightarrow$ 2	
<b>D400</b> <small>納</small>	品番	G2554-00	
	FF (白)	83,000	
	FB <small>納</small> (黒)	93,000	
	FL・FU・FR (木目)	98,000	
才数・備考		13.1・ $\rightarrow$ 2	

H1760

W800			
<b>D200</b> <small>納</small>	品番	G2582-00	
	FF (白)	73,000	
	FB <small>納</small> (黒)	83,000	
	FL・FU・FR (木目)	88,000	
才数・備考		10.5・ $\rightarrow$ 2	
<b>D300</b>	品番	G2583-00	
	FF (白)	83,000	
	FB <small>納</small> (黒)	93,000	
	FL・FU・FR (木目)	98,000	
才数・備考		15.7・ $\rightarrow$ 2	
<b>D400</b> <small>納</small>	品番	G2584-00	
	FF (白)	93,000	
	FB <small>納</small> (黒)	103,000	
	FL・FU・FR (木目)	108,000	
才数・備考		20.9・ $\rightarrow$ 2	

H1760

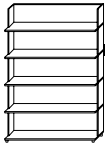
W1200			
<b>D200</b> <small>納</small>	品番	G2522-00	
	FF (白)	83,000	
	FB <small>納</small> (黒)	93,000	
	FL・FU・FR (木目)	98,000	
才数・備考		15.7・ $\rightarrow$ 2	
<b>D300</b>	品番	G2523-00	
	FF (白)	93,000	
	FB <small>納</small> (黒)	103,000	
	FL・FU・FR (木目)	108,000	
才数・備考		23.5・ $\rightarrow$ 2	
<b>D400</b> <small>納</small>	品番	G2524-00	
	FF (白)	103,000	
	FB <small>納</small> (黒)	113,000	
	FL・FU・FR (木目)	118,000	
才数・備考		31.3・ $\rightarrow$ 2	

H1760

W400			
<b>D200</b> <small>納</small>	品番	G2542-00	
	FF (白)	58,000	
	FB <small>納</small> (黒)	68,000	
	FL・FU・FR (木目)	73,000	
才数・備考		5.3・ $\rightarrow$ 2	
<b>D300</b>	品番	G2543-00	
	FF (白)	68,000	
	FB <small>納</small> (黒)	78,000	
	FL・FU・FR (木目)	83,000	
才数・備考		7.9・ $\rightarrow$ 2	
<b>D400</b> <small>納</small>	品番	G2544-00	
	FF (白)	78,000	
	FB <small>納</small> (黒)	88,000	
	FL・FU・FR (木目)	93,000	
才数・備考		10.5・ $\rightarrow$ 2	

H1760

W600			
<b>D200</b> <small>納</small>	品番	G2562-00	
	FF (白)	68,000	
	FB <small>納</small> (黒)	78,000	
	FL・FU・FR (木目)	83,000	
才数・備考		7.9・ $\rightarrow$ 2	
<b>D300</b>	品番	G2563-00	
	FF (白)	78,000	
	FB <small>納</small> (黒)	88,000	
	FL・FU・FR (木目)	93,000	
才数・備考		11.8・ $\rightarrow$ 2	
<b>D400</b> <small>納</small>	品番	G2564-00	
	FF (白)	88,000	
	FB <small>納</small> (黒)	98,000	
	FL・FU・FR (木目)	103,000	
才数・備考		15.7・ $\rightarrow$ 2	

H1760

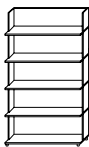
W1000			
<b>D200</b> <small>納</small>	品番	G2512-00	
	FF (白)	78,000	
	FB <small>納</small> (黒)	88,000	
	FL・FU・FR (木目)	93,000	
才数・備考		13.1・ $\rightarrow$ 2	
<b>D300</b>	品番	G2513-00	
	FF (白)	88,000	
	FB <small>納</small> (黒)	98,000	
	FL・FU・FR (木目)	103,000	
才数・備考		20.0・ $\rightarrow$ 2	
<b>D400</b> <small>納</small>	品番	G2514-00	
	FF (白)	98,000	
	FB <small>納</small> (黒)	108,000	
	FL・FU・FR (木目)	113,000	
才数・備考		26.1・ $\rightarrow$ 2	

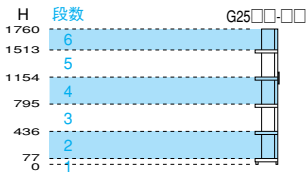

## H1760 W300

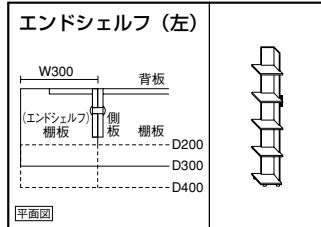

エンドシェルフ (左)		品番	G2532-90
D200	FF (白)	58,000	
	FB (納) (黒)	68,000	
	FL・FU・FR (木目)	73,000	
	才数・備考	4.0・→2	
D300	FF (白)	68,000	
	FB (納) (黒)	78,000	
	FL・FU・FR (木目)	83,000	
	才数・備考	5.9・→2	
D400	FF (白)	78,000	
	FB (納) (黒)	88,000	
	FL・FU・FR (木目)	93,000	
	才数・備考	7.9・→2	

## H1760 W300

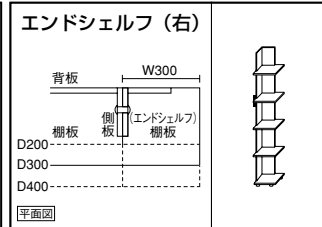

エンドシェルフ (右)		品番	G2532-09
D200	FF (白)	58,000	
	FB (納) (黒)	68,000	
	FL・FU・FR (木目)	73,000	
	才数・備考	4.0・→2	
D300	FF (白)	68,000	
	FB (納) (黒)	78,000	
	FL・FU・FR (木目)	83,000	
	才数・備考	5.9・→2	
D400	FF (白)	78,000	
	FB (納) (黒)	88,000	
	FL・FU・FR (木目)	93,000	
	才数・備考	7.9・→2	

## H1760

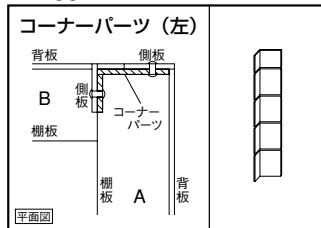

コーナーパーツ (左)		品番	G2502-80
D200	FF (白)	21,000	
	FB (納) (黒)	21,000	
	FL・FU・FR (木目)	21,000	
	才数・備考	0.5	
D300	FF (白)	22,000	
	FB (納) (黒)	22,000	
	FL・FU・FR (木目)	22,000	
	才数・備考	0.5	
D400	FF (白)	23,000	
	FB (納) (黒)	23,000	
	FL・FU・FR (木目)	23,000	
	才数・備考	0.5	

## H1760

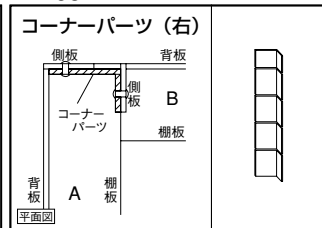

コーナーパーツ (右)		品番	G2502-08
D200	FF (白)	21,000	
	FB (納) (黒)	21,000	
	FL・FU・FR (木目)	21,000	
	才数・備考	0.5	
D300	FF (白)	22,000	
	FB (納) (黒)	22,000	
	FL・FU・FR (木目)	22,000	
	才数・備考	0.5	
D400	FF (白)	23,000	
	FB (納) (黒)	23,000	
	FL・FU・FR (木目)	23,000	
	才数・備考	0.5	

- ・コーナーパーツは2つの商品をL型に組合せる場合に使うパーツです。
- ・商品Aの側面の隙間を覆うパーツですので、商品Aのサイズに合うものをお選び下さい。
- ・商品本体の連結穴とコーナーパーツの連結穴を金物で連結しますが、連結穴のない部分はコーナーパーツを置くだけとなります。

## オプション

可動棚・可動帆立は[P106]に掲載

・配線穴加工 (1口)

品番	O41□□□□
価格	3,000

取付位置寸法は [P12-38] に掲載

・配線穴加工 (2口)

品番	O42□□□□
価格	3,500

取付位置寸法は [P12-38] に掲載

・コンセント取付 (2口)

品番	O52□□□□
価格	5,000

1500Wまで  
プラグコード長さ  
1900mm  
取付位置寸法は [P12-38] に掲載

※オプション配線穴加工・コンセント取付の品番は、下記に従って番号を記載して下さい。

○

種類	段数	部位	位置
41	1 ↓ 6	棚板 0	左 90
42		側板 1	中央 99
52		背板 2	右 09

① 配線穴加工 (1口)・(2口)、コンセント取付 (2口) の中から選んで下さい。  
② 施工する部位の段数を上部棚外の図より選んで下さい。  
③ 施工する部位を選んで下さい。  
④ 施工する位置を選んで下さい。商品に向けて左右を示しています。

- 注) 各オプション品番は施工する商品の品番に続いて記載して下さい。

・ボックスファイル (インデックス入レ付)

品番	O2200-99
価格	4,000
内寸	W 78
	D 261
寸	H 299

・トレイ (深型) 注 (レール、可動仕切板、インデックス入レ付)

品番	O2300-99
価格	5,400
内寸	W 318
	D 267
寸	H 74

・トレイ (浅型) 注 (レール、可動仕切板、インデックス入レ付)

品番	O2400-99
価格	4,200
内寸	W 318
	D 267
寸	H 34

・書類プレート 注 (5枚1セット、レール付)

品番	O2500-99
価格	3,000

注) トレー及び書類プレートを取付ける場合は可動帆立が2枚必要となります。詳しくは [P106] をご参照下さい。





H [高さ] 1513mm  
 W [幅] 300/400/500/600/800/1000/1200mm  
 D [奥行] 200/300/400mm

H 2360\*

H 2231

H 2180\*

H 2000\*

H 1872

H 1760\*

H 1513

H 1154\*

H 850\*

H 795

H 700\*

H 436\*

H1513

W300			
<b>D200</b> 納	品番	G1532-00	
	FF (白)	50,000	
	FB 納 (黒)	60,000	
	FL・FU・FR (木目)	65,000	
才数・備考		3.4・→2	
<b>D300</b>	品番	G1533-00	
	FF (白)	60,000	
	FB 納 (黒)	70,000	
	FL・FU・FR (木目)	75,000	
才数・備考		5.1・→2	
<b>D400</b> 納	品番	G1534-00	
	FF (白)	70,000	
	FB 納 (黒)	80,000	
	FL・FU・FR (木目)	85,000	
才数・備考		6.8・→2	

H1513

W500			
<b>D200</b> 納	品番	G1552-00	
	FF (白)	60,000	
	FB 納 (黒)	70,000	
	FL・FU・FR (木目)	75,000	
才数・備考		5.6・→2	
<b>D300</b>	品番	G1553-00	
	FF (白)	70,000	
	FB 納 (黒)	80,000	
	FL・FU・FR (木目)	85,000	
才数・備考		8.4・→2	
<b>D400</b> 納	品番	G1554-00	
	FF (白)	80,000	
	FB 納 (黒)	90,000	
	FL・FU・FR (木目)	95,000	
才数・備考		11.2・→2	

H1513

W800			
<b>D200</b> 納	品番	G1582-00	
	FF (白)	70,000	
	FB 納 (黒)	80,000	
	FL・FU・FR (木目)	85,000	
才数・備考		9.0・→2	
<b>D300</b>	品番	G1583-00	
	FF (白)	80,000	
	FB 納 (黒)	90,000	
	FL・FU・FR (木目)	95,000	
才数・備考		13.5・→2	
<b>D400</b> 納	品番	G1584-00	
	FF (白)	90,000	
	FB 納 (黒)	100,000	
	FL・FU・FR (木目)	105,000	
才数・備考		18.0・→2	

H1513

W1200			
<b>D200</b> 納	品番	G1522-00	
	FF (白)	80,000	
	FB 納 (黒)	90,000	
	FL・FU・FR (木目)	95,000	
才数・備考		13.5・→2	
<b>D300</b>	品番	G1523-00	
	FF (白)	90,000	
	FB 納 (黒)	100,000	
	FL・FU・FR (木目)	105,000	
才数・備考		20.2・→2	
<b>D400</b> 納	品番	G1524-00	
	FF (白)	100,000	
	FB 納 (黒)	110,000	
	FL・FU・FR (木目)	115,000	
才数・備考		26.9・→2	

H1513

W400			
<b>D200</b> 納	品番	G1542-00	
	FF (白)	55,000	
	FB 納 (黒)	65,000	
	FL・FU・FR (木目)	70,000	
才数・備考		4.5・→2	
<b>D300</b>	品番	G1543-00	
	FF (白)	65,000	
	FB 納 (黒)	75,000	
	FL・FU・FR (木目)	80,000	
才数・備考		6.8・→2	
<b>D400</b> 納	品番	G1544-00	
	FF (白)	75,000	
	FB 納 (黒)	85,000	
	FL・FU・FR (木目)	90,000	
才数・備考		9.0・→2	

H1513

W600			
<b>D200</b> 納	品番	G1562-00	
	FF (白)	65,000	
	FB 納 (黒)	75,000	
	FL・FU・FR (木目)	80,000	
才数・備考		6.8・→2	
<b>D300</b>	品番	G1563-00	
	FF (白)	75,000	
	FB 納 (黒)	85,000	
	FL・FU・FR (木目)	90,000	
才数・備考		10.1・→2	
<b>D400</b> 納	品番	G1564-00	
	FF (白)	85,000	
	FB 納 (黒)	95,000	
	FL・FU・FR (木目)	100,000	
才数・備考		13.5・→2	

H1513

W1000			
<b>D200</b> 納	品番	G1512-00	
	FF (白)	75,000	
	FB 納 (黒)	85,000	
	FL・FU・FR (木目)	90,000	
才数・備考		11.2・→2	
<b>D300</b>	品番	G1513-00	
	FF (白)	85,000	
	FB 納 (黒)	95,000	
	FL・FU・FR (木目)	100,000	
才数・備考		16.9・→2	
<b>D400</b> 納	品番	G1514-00	
	FF (白)	95,000	
	FB 納 (黒)	105,000	
	FL・FU・FR (木目)	110,000	
才数・備考		22.5・→2	



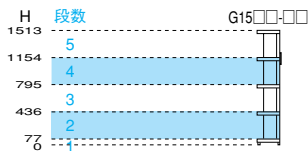

## H1513 W300

エンドシェルフ (左)		品番		G1532-90	
D200	FF (白)	55,000	納		
	FB (黒)	65,000			
	FL・FU・FR (木目)	70,000			
	才数・備考	3.4・→2			
D300	FF (白)	65,000	納		
	FB (黒)	75,000			
	FL・FU・FR (木目)	80,000			
	才数・備考	5.1・→2			
D400	FF (白)	75,000	納		
	FB (黒)	85,000			
	FL・FU・FR (木目)	90,000			
	才数・備考	6.8・→2			

## H1513 W300

エンドシェルフ (右)		品番		G1532-09	
D200	FF (白)	55,000	納		
	FB (黒)	65,000			
	FL・FU・FR (木目)	70,000			
	才数・備考	3.4・→2			
D300	FF (白)	65,000	納		
	FB (黒)	75,000			
	FL・FU・FR (木目)	80,000			
	才数・備考	5.1・→2			
D400	FF (白)	75,000	納		
	FB (黒)	85,000			
	FL・FU・FR (木目)	90,000			
	才数・備考	6.8・→2			

## H1513

コーナーパーツ (左)		品番		G1502-80	
D200	FF (白)	20,000	納		
	FB (黒)	20,000			
	FL・FU・FR (木目)	20,000			
	才数・備考	0.4			
D300	FF (白)	21,000	納		
	FB (黒)	21,000			
	FL・FU・FR (木目)	21,000			
	才数・備考	0.4			
D400	FF (白)	22,000	納		
	FB (黒)	22,000			
	FL・FU・FR (木目)	22,000			
	才数・備考	0.4			

## H1513

コーナーパーツ (右)		品番		G1502-08	
D200	FF (白)	20,000	納		
	FB (黒)	20,000			
	FL・FU・FR (木目)	20,000			
	才数・備考	0.4			
D300	FF (白)	21,000	納		
	FB (黒)	21,000			
	FL・FU・FR (木目)	21,000			
	才数・備考	0.4			
D400	FF (白)	22,000	納		
	FB (黒)	22,000			
	FL・FU・FR (木目)	22,000			
	才数・備考	0.4			

- ・コーナーパーツは2つの商品をL型に組合せる場合に使うパーツです。
- ・商品Aの側面の隙間を覆うパーツですので、商品Aのサイズに合うものをお選び下さい。
- ・商品本体の連結穴とコーナーパーツの連結穴を金物で連結しますが、連結穴のない部分はコーナーパーツを置くだけとなります。

## オプション

可動棚・可動帆立は [P106] に掲載

・配線穴加工 (1口)	品番	O41□□□□
	価格	3,000
	取付位置寸法は [P12-38] に掲載	
・配線穴加工 (2口)	品番	O42□□□□
	価格	3,500
	取付位置寸法は [P12-38] に掲載	
・コンセント取付 (2口)	品番	O52□□□□
	価格	5,000
	1500Wまで プラグコード長さ 1900mm 取付位置寸法は [P12-38] に掲載	

※オプション配線穴加工・コンセント取付の品番は、下記に従って番号を記載して下さい。

種類	段数	部位	位置	
41	1~5	棚板	左	90
42		側板	中央	99
52		背板	右	09

- ①配線穴加工 (1口)・(2口)、コンセント取付 (2口)の中から選んで下さい。
- ②施工する部位の段数を上部棚外の図より選んで下さい。
- ③施工する部位を選んで下さい。
- ④施工する位置を選んで下さい。商品に向けて左右を示しています。

注) 各オプション品番は施工する商品の品番に続いて記載して下さい。

・ボックスファイル (インデックス入レ付)	品番	O2200-99
	価格	4,000
	内寸	W 78
		D 261
		H 299
		t=6

・トレイ (深型) 注) (レール、可動仕切板、インデックス入レ付)	品番	O2300-99
	価格	5,400
	内寸	W 318
		D 267
		H 74
		t=6

・トレイ (浅型) 注) (レール、可動仕切板、インデックス入レ付)	品番	O2400-99
	価格	4,200
	内寸	W 318
		D 267
		H 34
		t=6

・書類プレート 注) (5枚1セット、レール付)	品番	O2500-99
	価格	3,000
	t=8	

注) トレー及び書類プレートを取付ける場合は可動帆立が2枚必要となります。詳しくは [P106] をご参照下さい。





H [高さ] 1154mm ※Fシリーズと共通  
 W [幅] 300/400/500/600/800/1000/1200mm  
 D [奥行] 200/300/400mm

H  
2360

H  
2231

H  
2180

H  
2000

H  
1872

H  
1760

H  
1513

H  
1154

H  
850

H  
795

H  
700

H  
436

H1154

W300			
D200 納	品番	G0532-00	
	FF (白)	38,000	
	FB 納 (黒)	46,000	
	FL・FU・FR (木目)	50,000	
才数・備考		2.6	
D300	品番	G0533-00	
	FF (白)	46,000	
	FB 納 (黒)	54,000	
	FL・FU・FR (木目)	58,000	
才数・備考		3.9	
D400 納	品番	G0534-00	
	FF (白)	54,000	
	FB 納 (黒)	62,000	
	FL・FU・FR (木目)	66,000	
才数・備考		5.2	

H1154

W500			
D200 納	品番	G0552-00	
	FF (白)	46,000	
	FB 納 (黒)	54,000	
	FL・FU・FR (木目)	58,000	
才数・備考		4.3	
D300	品番	G0553-00	
	FF (白)	54,000	
	FB 納 (黒)	62,000	
	FL・FU・FR (木目)	66,000	
才数・備考		6.5	
D400 納	品番	G0554-00	
	FF (白)	62,000	
	FB 納 (黒)	70,000	
	FL・FU・FR (木目)	74,000	
才数・備考		8.6	

H1154

W800			
D200 納	品番	G0582-00	
	FF (白)	54,000	
	FB 納 (黒)	62,000	
	FL・FU・FR (木目)	66,000	
才数・備考		6.9	
D300	品番	G0583-00	
	FF (白)	62,000	
	FB 納 (黒)	70,000	
	FL・FU・FR (木目)	74,000	
才数・備考		10.3	
D400 納	品番	G0584-00	
	FF (白)	70,000	
	FB 納 (黒)	78,000	
	FL・FU・FR (木目)	82,000	
才数・備考		13.7	

H1154

W1200			
D200 納	品番	G0522-00	
	FF (白)	62,000	
	FB 納 (黒)	70,000	
	FL・FU・FR (木目)	74,000	
才数・備考		10.3	
D300	品番	G0523-00	
	FF (白)	70,000	
	FB 納 (黒)	78,000	
	FL・FU・FR (木目)	82,000	
才数・備考		15.4	
D400 納	品番	G0524-00	
	FF (白)	78,000	
	FB 納 (黒)	86,000	
	FL・FU・FR (木目)	90,000	
才数・備考		20.6	

H1154

W400			
D200 納	品番	G0542-00	
	FF (白)	42,000	
	FB 納 (黒)	50,000	
	FL・FU・FR (木目)	54,000	
才数・備考		3.5	
D300	品番	G0543-00	
	FF (白)	50,000	
	FB 納 (黒)	58,000	
	FL・FU・FR (木目)	62,000	
才数・備考		5.2	
D400 納	品番	G0544-00	
	FF (白)	58,000	
	FB 納 (黒)	66,000	
	FL・FU・FR (木目)	70,000	
才数・備考		6.9	

H1154

W600			
D200 納	品番	G0562-00	
	FF (白)	50,000	
	FB 納 (黒)	58,000	
	FL・FU・FR (木目)	62,000	
才数・備考		5.2	
D300	品番	G0563-00	
	FF (白)	58,000	
	FB 納 (黒)	66,000	
	FL・FU・FR (木目)	70,000	
才数・備考		7.7	
D400 納	品番	G0564-00	
	FF (白)	66,000	
	FB 納 (黒)	74,000	
	FL・FU・FR (木目)	78,000	
才数・備考		10.3	

H1154

W1000			
D200 納	品番	G0512-00	
	FF (白)	58,000	
	FB 納 (黒)	66,000	
	FL・FU・FR (木目)	70,000	
才数・備考		8.6	
D300	品番	G0513-00	
	FF (白)	66,000	
	FB 納 (黒)	74,000	
	FL・FU・FR (木目)	78,000	
才数・備考		12.9	
D400 納	品番	G0514-00	
	FF (白)	74,000	
	FB 納 (黒)	82,000	
	FL・FU・FR (木目)	86,000	
才数・備考		17.1	

納 オーダー納期(1ヶ月)



## H1154 W300

エンドシェルフ (左)			
D200	品番	G0532-90	
	FF (白)	42,000	
	FB (納) (黒)	50,000	
	FL・FU・FR (木目)	54,000	
	才数・備考	2.6	
D300	品番	G0533-90	
	FF (白)	50,000	
	FB (納) (黒)	58,000	
	FL・FU・FR (木目)	62,000	
	才数・備考	3.9	
D400	品番	G0534-90	
	FF (白)	58,000	
	FB (納) (黒)	66,000	
	FL・FU・FR (木目)	70,000	
	才数・備考	5.2	

## H1154 W300

エンドシェルフ (右)			
D200	品番	G0532-09	
	FF (白)	42,000	
	FB (納) (黒)	50,000	
	FL・FU・FR (木目)	54,000	
	才数・備考	2.6	
D300	品番	G0533-09	
	FF (白)	50,000	
	FB (納) (黒)	58,000	
	FL・FU・FR (木目)	62,000	
	才数・備考	3.9	
D400	品番	G0534-09	
	FF (白)	58,000	
	FB (納) (黒)	66,000	
	FL・FU・FR (木目)	70,000	
	才数・備考	5.2	

## H1154

コーナーパーツ (左)			
D200	品番	G0502-80	
	FF (白)	15,000	
	FB (納) (黒)	15,000	
	FL・FU・FR (木目)	15,000	
	才数・備考	0.3	
D300	品番	G0503-80	
	FF (白)	16,000	
	FB (納) (黒)	16,000	
	FL・FU・FR (木目)	16,000	
	才数・備考	0.3	
D400	品番	G0504-80	
	FF (白)	17,000	
	FB (納) (黒)	17,000	
	FL・FU・FR (木目)	17,000	
	才数・備考	0.3	

## H1154

コーナーパーツ (右)			
D200	品番	G0502-08	
	FF (白)	15,000	
	FB (納) (黒)	15,000	
	FL・FU・FR (木目)	15,000	
	才数・備考	0.3	
D300	品番	G0503-08	
	FF (白)	16,000	
	FB (納) (黒)	16,000	
	FL・FU・FR (木目)	16,000	
	才数・備考	0.3	
D400	品番	G0504-08	
	FF (白)	17,000	
	FB (納) (黒)	17,000	
	FL・FU・FR (木目)	17,000	
	才数・備考	0.3	

・コーナーパーツは2つの商品をL型に組合せる場合に使うパーツです。  
 ・商品Aの側面の隙間を覆うパーツですので、商品Aのサイズに合うものをお選び下さい。  
 ・商品本体の連結穴とコーナーパーツの連結穴を金物で連結しますが、連結穴のない部分はコーナーパーツを置くだけとなります。

## オプション

可動棚・可動帆立は [P106] に掲載

・配線穴加工 (1口)	品番	O41□□□□*
	価格	3,000
取付位置寸法は [P12-38] に掲載		
・配線穴加工 (2口)	品番	O42□□□□*
	価格	3,500
取付位置寸法は [P12-38] に掲載		
・コンセント取付 (2口)	品番	O52□□□□*
	価格	5,000
1500Wまで プラグコード長さ 1900mm		
取付位置寸法は [P12-38] に掲載		
・天板専用コンセント取付 (スライド式・1口)	品番	O51□□□□*
	価格	5,000
1200Wまで プラグコード長さ 1900mm		
注) コードが天板 (棚板) の裏側に露出します。 取付位置寸法は [P12-38] に掲載		

※オプション配線穴加工・コンセント取付の品番は、下記に従って番号を記載して下さい。

種類	段数	部位	位置
①		棚板 0	左 90
②	1	側板 1	中央 99
③	4	背板 2	右 09

- ①配線穴加工 (1口)・(2口)、コンセント取付 (1口)・(2口) の中から選んで下さい。
  - ②施工する部位の段数を上部棚外の図より選んで下さい。
  - ③施工する部位を選んで下さい。
  - ④施工する位置を選んで下さい。  
商品に向って左右を示しています。
- 注) 各オプション品番は施工する商品の品番に続いて記載して下さい。

・ボックスファイル (インデックス入れ付)	品番	O2200-99
	価格	4,000
内寸	W	78
	D	261
	H	299

・トレイ (深型) 注) (レール、可動仕切板、インデックス入れ付)	品番	O2300-99
	価格	5,400
内寸	W	318
	D	267
	H	74

・トレイ (浅型) 注) (レール、可動仕切板、インデックス入れ付)	品番	O2400-99
	価格	4,200
内寸	W	318
	D	267
	H	34

・書類プレート 注) (5枚1セット、レール付)	品番	O2500-99
	価格	3,000

注) トレー及び書類プレートを取付ける場合は可動帆立が2枚必要となります。詳しくは [P106] をご参照下さい。





H [高さ] 850mm ※Fシリーズと共通  
 W [幅] 300/400/500/600/800/1000/1200mm  
 D [奥行] 200/300/400mm

H  
2360

H  
2231

H  
2180

H  
2000

H  
1872

H  
1760

H  
1513

H  
1154

H  
850

H  
795

H  
700

H  
436

H850

W300			
<b>D200</b> <small>納</small>	品番	G0432-00	
	FF (白)	33,000	
	FB <small>納</small> (黒)	39,000	
	FL・FU・FR (木目)	42,000	
才数・備考		1.9	
<b>D300</b>	品番	G0433-00	
	FF (白)	39,000	
	FB <small>納</small> (黒)	45,000	
	FL・FU・FR (木目)	48,000	
才数・備考		2.9	
<b>D400</b> <small>納</small>	品番	G0434-00	
	FF (白)	45,000	
	FB <small>納</small> (黒)	51,000	
	FL・FU・FR (木目)	54,000	
才数・備考		3.8	

H850

W500			
<b>D200</b> <small>納</small>	品番	G0452-00	
	FF (白)	39,000	
	FB <small>納</small> (黒)	45,000	
	FL・FU・FR (木目)	48,000	
才数・備考		3.2	
<b>D300</b>	品番	G0453-00	
	FF (白)	45,000	
	FB <small>納</small> (黒)	51,000	
	FL・FU・FR (木目)	54,000	
才数・備考		4.8	
<b>D400</b> <small>納</small>	品番	G0454-00	
	FF (白)	51,000	
	FB <small>納</small> (黒)	57,000	
	FL・FU・FR (木目)	60,000	
才数・備考		6.3	

H850

W800			
<b>D200</b> <small>納</small>	品番	G0482-00	
	FF (白)	45,000	
	FB <small>納</small> (黒)	51,000	
	FL・FU・FR (木目)	54,000	
才数・備考		5.1	
<b>D300</b>	品番	G0483-00	
	FF (白)	51,000	
	FB <small>納</small> (黒)	57,000	
	FL・FU・FR (木目)	60,000	
才数・備考		7.6	
<b>D400</b> <small>納</small>	品番	G0484-00	
	FF (白)	57,000	
	FB <small>納</small> (黒)	63,000	
	FL・FU・FR (木目)	66,000	
才数・備考		10.1	

H850

W1200			
<b>D200</b> <small>納</small>	品番	G0422-00	
	FF (白)	51,000	
	FB <small>納</small> (黒)	57,000	
	FL・FU・FR (木目)	60,000	
才数・備考		7.6	
<b>D300</b>	品番	G0423-00	
	FF (白)	57,000	
	FB <small>納</small> (黒)	63,000	
	FL・FU・FR (木目)	66,000	
才数・備考		11.4	
<b>D400</b> <small>納</small>	品番	G0424-00	
	FF (白)	63,000	
	FB <small>納</small> (黒)	69,000	
	FL・FU・FR (木目)	72,000	
才数・備考		15.2	

H850

W400			
<b>D200</b> <small>納</small>	品番	G0442-00	
	FF (白)	36,000	
	FB <small>納</small> (黒)	42,000	
	FL・FU・FR (木目)	45,000	
才数・備考		2.6	
<b>D300</b>	品番	G0443-00	
	FF (白)	42,000	
	FB <small>納</small> (黒)	48,000	
	FL・FU・FR (木目)	51,000	
才数・備考		3.8	
<b>D400</b> <small>納</small>	品番	G0444-00	
	FF (白)	48,000	
	FB <small>納</small> (黒)	54,000	
	FL・FU・FR (木目)	57,000	
才数・備考		5.1	

H850

W600			
<b>D200</b> <small>納</small>	品番	G0462-00	
	FF (白)	42,000	
	FB <small>納</small> (黒)	48,000	
	FL・FU・FR (木目)	51,000	
才数・備考		3.8	
<b>D300</b>	品番	G0463-00	
	FF (白)	48,000	
	FB <small>納</small> (黒)	54,000	
	FL・FU・FR (木目)	57,000	
才数・備考		5.7	
<b>D400</b> <small>納</small>	品番	G0464-00	
	FF (白)	54,000	
	FB <small>納</small> (黒)	60,000	
	FL・FU・FR (木目)	63,000	
才数・備考		7.6	

H850

W1000			
<b>D200</b> <small>納</small>	品番	G0412-00	
	FF (白)	48,000	
	FB <small>納</small> (黒)	54,000	
	FL・FU・FR (木目)	57,000	
才数・備考		6.3	
<b>D300</b>	品番	G0413-00	
	FF (白)	54,000	
	FB <small>納</small> (黒)	60,000	
	FL・FU・FR (木目)	63,000	
才数・備考		9.5	
<b>D400</b> <small>納</small>	品番	G0414-00	
	FF (白)	60,000	
	FB <small>納</small> (黒)	66,000	
	FL・FU・FR (木目)	69,000	
才数・備考		12.6	

納 オーダー納期(1ヶ月)



## H850 W300

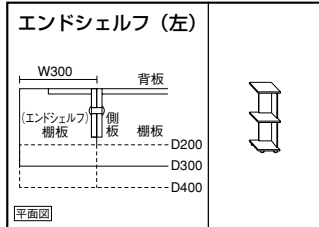

エンドシェルフ (左)		品番	G0432-90
D200	FF (白)	36,000	
	FB (納) (黒)	42,000	
	FL・FU・FR (木目)	45,000	
	才数・備考	1.9	
D300	FF (白)	42,000	
	FB (納) (黒)	48,000	
	FL・FU・FR (木目)	51,000	
	才数・備考	2.9	
D400	FF (白)	48,000	
	FB (納) (黒)	54,000	
	FL・FU・FR (木目)	57,000	
	才数・備考	3.8	

## H850 W300

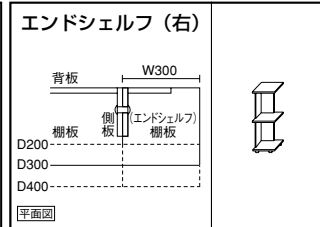

エンドシェルフ (右)		品番	G0432-09
D200	FF (白)	36,000	
	FB (納) (黒)	42,000	
	FL・FU・FR (木目)	45,000	
	才数・備考	1.9	
D300	FF (白)	42,000	
	FB (納) (黒)	48,000	
	FL・FU・FR (木目)	51,000	
	才数・備考	2.9	
D400	FF (白)	48,000	
	FB (納) (黒)	54,000	
	FL・FU・FR (木目)	57,000	
	才数・備考	3.8	

## H850

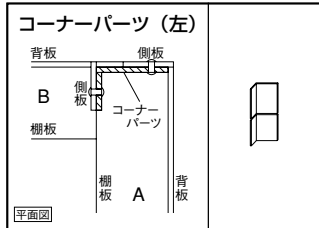

コーナーパーツ (左)		品番	G0402-80
D200	FF (白)	10,000	
	FB (納) (黒)	10,000	
	FL・FU・FR (木目)	10,000	
	才数・備考	0.2	
D300	FF (白)	11,000	
	FB (納) (黒)	11,000	
	FL・FU・FR (木目)	11,000	
	才数・備考	0.2	
D400	FF (白)	12,000	
	FB (納) (黒)	12,000	
	FL・FU・FR (木目)	12,000	
	才数・備考	0.2	

## H850

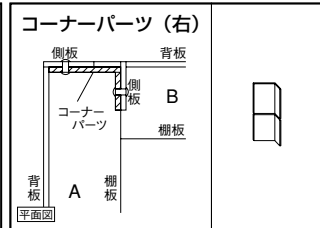

コーナーパーツ (右)		品番	G0402-08
D200	FF (白)	10,000	
	FB (納) (黒)	10,000	
	FL・FU・FR (木目)	10,000	
	才数・備考	0.2	
D300	FF (白)	11,000	
	FB (納) (黒)	11,000	
	FL・FU・FR (木目)	11,000	
	才数・備考	0.2	
D400	FF (白)	12,000	
	FB (納) (黒)	12,000	
	FL・FU・FR (木目)	12,000	
	才数・備考	0.2	

・コーナーパーツは2つの商品をL型に組合せる場合に使うパーツです。  
 ・商品Aの側面の隙間を覆うパーツですので、商品Aのサイズに合うものをお選び下さい。  
 ・商品本体の連結穴とコーナーパーツの連結穴を金物で連結しますが、連結穴のない部分はコーナーパーツを置くだけとなります。

## オプション

可動棚・可動帆立は [P106] に掲載

・配線穴加工 (1口)

品番	O41□□□□*
価格	3,000

取付位置寸法は [P12-38] に掲載

・配線穴加工 (2口)

品番	O42□□□□*
価格	3,500

取付位置寸法は [P12-38] に掲載

・コンセント取付 (2口)

品番	O52□□□□*
価格	5,000

1500Wまで  
プラグコード長さ  
1900mm

取付位置寸法は [P12-38] に掲載

・天板専用コンセント取付 (スライド式・1口)

品番	O51□□□□*
価格	5,000

1200Wまで  
プラグコード長さ  
1900mm

注) コードが天板 (棚板) の裏側に露出します。 取付位置寸法は [P12-38] に掲載

※オプション配線穴加工・コンセント取付の品番は、下記に従って番号を記載して下さい。

種類	段数	部位	位置
○	①	棚板 0	左 90
	②	側板 1	中央 99
	③	背板 2	右 09
	④		

- ①配線穴加工 (1口)・(2口)、コンセント取付 (1口)・(2口)の中から選んで下さい。
  - ②施工する部位の段数を上部棚外の図より選んで下さい。
  - ③施工する部位を選んで下さい。
  - ④施工する位置を選んで下さい。  
商品に向って左右を示しています。
- 注) 各オプション品番は施工する商品の品番に続いて記載して下さい。

・ボックスファイル (インデックス入れ付)

品番	O2200-99
価格	4,000
内寸	W 78
	D 261
寸	H 299

・トレー (深型) 注) (レール、可動仕切板、インデックス入れ付)

品番	O2300-99
価格	5,400
内寸	W 318
	D 267
寸	H 74

・トレー (浅型) 注) (レール、可動仕切板、インデックス入れ付)

品番	O2400-99
価格	4,200
内寸	W 318
	D 267
寸	H 34

・書類プレート 注) (5枚1セット、レール付)

品番	O2500-99
価格	3,000

注) トレー及び書類プレートを取付ける場合は可動帆立が2枚必要となります。詳しくは [P106] をご参照下さい。





H [高さ] 795mm  
 W [幅] 300/400/500/600/800/1000/1200mm  
 D [奥行] 200/300/400mm

H  
2360\*

H  
2231

H  
2180\*

H  
2000\*

H  
1872

H  
1760\*

H  
1513

H  
1154\*

H  
850\*

H  
795

H  
700\*

H  
436\*

H795

W300			
D200 納	品番	G0332-00	
	FF (白)	31,000	
	FB 納 (黒)	37,000	
	FL・FU・FR (木目)	40,000	
才数・備考		1.8	
D300	品番	G0333-00	
	FF (白)	37,000	
	FB 納 (黒)	43,000	
	FL・FU・FR (木目)	46,000	
才数・備考		2.7	
D400 納	品番	G0334-00	
	FF (白)	43,000	
	FB 納 (黒)	49,000	
	FL・FU・FR (木目)	52,000	
才数・備考		3.6	

H795

W500			
D200 納	品番	G0352-00	
	FF (白)	37,000	
	FB 納 (黒)	43,000	
	FL・FU・FR (木目)	46,000	
才数・備考		3.0	
D300	品番	G0353-00	
	FF (白)	43,000	
	FB 納 (黒)	49,000	
	FL・FU・FR (木目)	52,000	
才数・備考		4.5	
D400 納	品番	G0354-00	
	FF (白)	49,000	
	FB 納 (黒)	55,000	
	FL・FU・FR (木目)	58,000	
才数・備考		5.9	

H795

W800			
D200 納	品番	G0382-00	
	FF (白)	43,000	
	FB 納 (黒)	49,000	
	FL・FU・FR (木目)	52,000	
才数・備考		4.8	
D300	品番	G0383-00	
	FF (白)	49,000	
	FB 納 (黒)	55,000	
	FL・FU・FR (木目)	58,000	
才数・備考		7.1	
D400 納	品番	G0384-00	
	FF (白)	55,000	
	FB 納 (黒)	61,000	
	FL・FU・FR (木目)	64,000	
才数・備考		9.5	

H795

W1200			
D200 納	品番	G0322-00	
	FF (白)	49,000	
	FB 納 (黒)	55,000	
	FL・FU・FR (木目)	58,000	
才数・備考		7.1	
D300	品番	G0323-00	
	FF (白)	55,000	
	FB 納 (黒)	61,000	
	FL・FU・FR (木目)	64,000	
才数・備考		10.6	
D400 納	品番	G0324-00	
	FF (白)	61,000	
	FB 納 (黒)	67,000	
	FL・FU・FR (木目)	70,000	
才数・備考		14.2	

H795

W400			
D200 納	品番	G0342-00	
	FF (白)	34,000	
	FB 納 (黒)	40,000	
	FL・FU・FR (木目)	43,000	
才数・備考		2.4	
D300	品番	G0343-00	
	FF (白)	40,000	
	FB 納 (黒)	46,000	
	FL・FU・FR (木目)	49,000	
才数・備考		3.6	
D400 納	品番	G0344-00	
	FF (白)	46,000	
	FB 納 (黒)	52,000	
	FL・FU・FR (木目)	55,000	
才数・備考		4.8	

H795

W600			
D200 納	品番	G0362-00	
	FF (白)	40,000	
	FB 納 (黒)	46,000	
	FL・FU・FR (木目)	49,000	
才数・備考		3.6	
D300	品番	G0363-00	
	FF (白)	46,000	
	FB 納 (黒)	52,000	
	FL・FU・FR (木目)	55,000	
才数・備考		5.4	
D400 納	品番	G0364-00	
	FF (白)	52,000	
	FB 納 (黒)	58,000	
	FL・FU・FR (木目)	61,000	
才数・備考		7.1	

H795

W1000			
D200 納	品番	G0312-00	
	FF (白)	46,000	
	FB 納 (黒)	52,000	
	FL・FU・FR (木目)	55,000	
才数・備考		5.9	
D300	品番	G0313-00	
	FF (白)	52,000	
	FB 納 (黒)	58,000	
	FL・FU・FR (木目)	61,000	
才数・備考		8.9	
D400 納	品番	G0314-00	
	FF (白)	58,000	
	FB 納 (黒)	64,000	
	FL・FU・FR (木目)	67,000	
才数・備考		11.8	

納 オーダー納期(1ヶ月)



## H795 W300

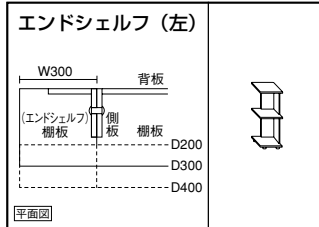

エンドシェルフ (左)		品番	G0332-90
D200	品番	FF (白)	34,000
	品番	FB (納) (黒)	40,000
	品番	FL・FU・FR (木目)	43,000
	才数・備考		1.8
D300	品番	FF (白)	40,000
	品番	FB (納) (黒)	46,000
	品番	FL・FU・FR (木目)	49,000
	才数・備考		2.7
D400	品番	FF (白)	46,000
	品番	FB (納) (黒)	52,000
	品番	FL・FU・FR (木目)	55,000
	才数・備考		3.6

## H795 W300

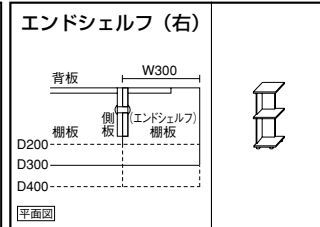

エンドシェルフ (右)		品番	G0332-09
D200	品番	FF (白)	34,000
	品番	FB (納) (黒)	40,000
	品番	FL・FU・FR (木目)	43,000
	才数・備考		1.8
D300	品番	FF (白)	40,000
	品番	FB (納) (黒)	46,000
	品番	FL・FU・FR (木目)	49,000
	才数・備考		2.7
D400	品番	FF (白)	46,000
	品番	FB (納) (黒)	52,000
	品番	FL・FU・FR (木目)	55,000
	才数・備考		3.6

## H795

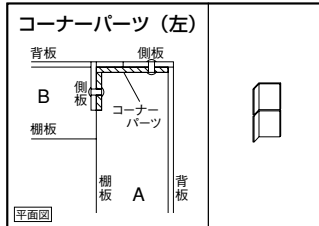

コーナーパーツ (左)		品番	G0302-80
D200	品番	FF (白)	10,000
	品番	FB (納) (黒)	10,000
	品番	FL・FU・FR (木目)	10,000
	才数・備考		0.2
D300	品番	FF (白)	11,000
	品番	FB (納) (黒)	11,000
	品番	FL・FU・FR (木目)	11,000
	才数・備考		0.2
D400	品番	FF (白)	12,000
	品番	FB (納) (黒)	12,000
	品番	FL・FU・FR (木目)	12,000
	才数・備考		0.2

## H795

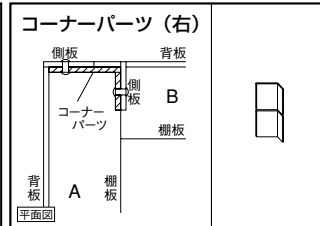

コーナーパーツ (右)		品番	G0302-08
D200	品番	FF (白)	10,000
	品番	FB (納) (黒)	10,000
	品番	FL・FU・FR (木目)	10,000
	才数・備考		0.2
D300	品番	FF (白)	11,000
	品番	FB (納) (黒)	11,000
	品番	FL・FU・FR (木目)	11,000
	才数・備考		0.2
D400	品番	FF (白)	12,000
	品番	FB (納) (黒)	12,000
	品番	FL・FU・FR (木目)	12,000
	才数・備考		0.2

・コーナーパーツは2つの商品をL型に組合せる場合に使うパーツです。  
 ・商品Aの側面の隙間を覆うパーツですので、商品Aのサイズに合うものをお選び下さい。  
 ・商品本体の連結穴とコーナーパーツの連結穴を金物で連結しますが、連結穴のない部分はコーナーパーツを置くだけとなります。

## オプション

可動棚・可動帆立は [P106] に掲載

・配線穴加工 (1口)

品番	O41□□□□*
価格	3,000

取付位置寸法は [P12-38] に掲載

・配線穴加工 (2口)

品番	O42□□□□*
価格	3,500

取付位置寸法は [P12-38] に掲載

・コンセント取付 (2口)

品番	O52□□□□*
価格	5,000

1500Wまで  
プラグコード長さ  
1900mm

取付位置寸法は [P12-38] に掲載

・天板専用コンセント取付 (スライド式・1口)

品番	O51□□□□*
価格	5,000

1200Wまで  
プラグコード長さ  
1900mm

注) コードが天板 (棚板) の裏側に露出します。 取付位置寸法は [P12-38] に掲載

※オプション配線穴加工・コンセント取付の品番は、下記に従って番号を記載して下さい。

種類	段数	部位	位置
41	1 2 3	棚板 0	左 90
42		側板 1	中央 99
52		背板 2	右 09
51			

- ①配線穴加工 (1口)・(2口)、コンセント取付 (1口)・(2口)の中から選んで下さい。
  - ②施工する部位の段数を上部棚外の図より選んで下さい。
  - ③施工する部位を選んで下さい。
  - ④施工する位置を選んで下さい。  
商品に向って左右を示しています。
- 注) 各オプション品番は施工する商品の品番に続いて記載して下さい。

・ボックスファイル (インデックス入れ付)

品番	O2200-99	
価格	4,000	
内寸	W	78
	D	261
	H	299

・トレー (深型) 注) (レール、可動仕切板インデックス入れ付)

品番	O2300-99	
価格	5,400	
内寸	W	318
	D	267
	H	74

・トレー (浅型) 注) (レール、可動仕切板インデックス入れ付)

品番	O2400-99	
価格	4,200	
内寸	W	318
	D	267
	H	34

・書類プレート 注) (5枚1セット、レール付)

品番	O2500-99
価格	3,000

注) トレー及び書類プレートを取付ける場合は可動帆立が2枚必要となります。詳しくは [P106] をご参照下さい。





H [高さ] 700mm ※Fシリーズと共通  
 W [幅] 300/400/500/600/800/1000/1200mm  
 D [奥行] 200/300/400mm

H  
2360

H  
2231

H  
2180

H  
2000

H  
1872

H  
1760

H  
1513

H  
1154

H  
850

H  
795

H  
700

H  
436

H700

W300			
D200 納	品番	G0232-00	
	FF (白)	29,000	
	FB 納 (黒)	35,000	
	FL・FU・FR (木目)	38,000	
才数・備考		1.6	
D300	品番	G0233-00	
	FF (白)	35,000	
	FB 納 (黒)	41,000	
	FL・FU・FR (木目)	44,000	
才数・備考		2.4	
D400 納	品番	G0234-00	
	FF (白)	41,000	
	FB 納 (黒)	47,000	
	FL・FU・FR (木目)	50,000	
才数・備考		3.2	

H700

W500			
D200 納	品番	G0252-00	
	FF (白)	35,000	
	FB 納 (黒)	41,000	
	FL・FU・FR (木目)	44,000	
才数・備考		2.6	
D300	品番	G0253-00	
	FF (白)	41,000	
	FB 納 (黒)	47,000	
	FL・FU・FR (木目)	50,000	
才数・備考		3.9	
D400 納	品番	G0254-00	
	FF (白)	47,000	
	FB 納 (黒)	53,000	
	FL・FU・FR (木目)	56,000	
才数・備考		5.2	

H700

W800			
D200 納	品番	G0282-00	
	FF (白)	41,000	
	FB 納 (黒)	47,000	
	FL・FU・FR (木目)	50,000	
才数・備考		4.2	
D300	品番	G0283-00	
	FF (白)	47,000	
	FB 納 (黒)	53,000	
	FL・FU・FR (木目)	56,000	
才数・備考		6.3	
D400 納	品番	G0284-00	
	FF (白)	53,000	
	FB 納 (黒)	59,000	
	FL・FU・FR (木目)	62,000	
才数・備考		8.3	

H700

W1200			
D200 納	品番	G0222-00	
	FF (白)	47,000	
	FB 納 (黒)	53,000	
	FL・FU・FR (木目)	56,000	
才数・備考		6.3	
D300	品番	G0223-00	
	FF (白)	53,000	
	FB 納 (黒)	59,000	
	FL・FU・FR (木目)	62,000	
才数・備考		9.4	
D400 納	品番	G0224-00	
	FF (白)	59,000	
	FB 納 (黒)	65,000	
	FL・FU・FR (木目)	68,000	
才数・備考		12.5	

H700

W400			
D200 納	品番	G0242-00	
	FF (白)	32,000	
	FB 納 (黒)	38,000	
	FL・FU・FR (木目)	41,000	
才数・備考		2.1	
D300	品番	G0243-00	
	FF (白)	38,000	
	FB 納 (黒)	44,000	
	FL・FU・FR (木目)	47,000	
才数・備考		3.2	
D400 納	品番	G0244-00	
	FF (白)	44,000	
	FB 納 (黒)	50,000	
	FL・FU・FR (木目)	53,000	
才数・備考		4.2	

H700

W600			
D200 納	品番	G0262-00	
	FF (白)	38,000	
	FB 納 (黒)	44,000	
	FL・FU・FR (木目)	47,000	
才数・備考		3.2	
D300	品番	G0263-00	
	FF (白)	44,000	
	FB 納 (黒)	50,000	
	FL・FU・FR (木目)	53,000	
才数・備考		4.7	
D400 納	品番	G0264-00	
	FF (白)	50,000	
	FB 納 (黒)	56,000	
	FL・FU・FR (木目)	59,000	
才数・備考		6.3	

H700

W1000			
D200 納	品番	G0212-00	
	FF (白)	44,000	
	FB 納 (黒)	50,000	
	FL・FU・FR (木目)	53,000	
才数・備考		5.2	
D300	品番	G0213-00	
	FF (白)	50,000	
	FB 納 (黒)	56,000	
	FL・FU・FR (木目)	59,000	
才数・備考		7.8	
D400 納	品番	G0214-00	
	FF (白)	56,000	
	FB 納 (黒)	62,000	
	FL・FU・FR (木目)	65,000	
才数・備考		10.4	

納 オーダー納期(1ヶ月)





## H700 W300

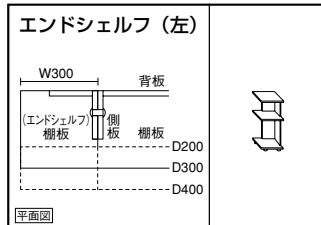

エンドシェルフ (左)		品番	G0232-90
D200	FF (白)	32,000	
	FB (納) (黒)	38,000	
	FL・FU・FR (木目)	41,000	
	才数・備考	1.6	
D300	FF (白)	38,000	
	FB (納) (黒)	44,000	
	FL・FU・FR (木目)	47,000	
	才数・備考	2.4	
D400	FF (白)	44,000	
	FB (納) (黒)	50,000	
	FL・FU・FR (木目)	53,000	
	才数・備考	3.2	

## H700 W300

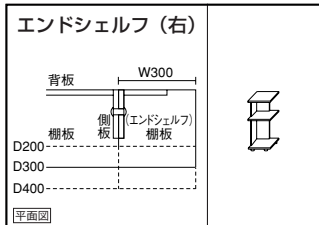

エンドシェルフ (右)		品番	G0232-09
D200	FF (白)	32,000	
	FB (納) (黒)	38,000	
	FL・FU・FR (木目)	41,000	
	才数・備考	1.6	
D300	FF (白)	38,000	
	FB (納) (黒)	44,000	
	FL・FU・FR (木目)	47,000	
	才数・備考	2.4	
D400	FF (白)	44,000	
	FB (納) (黒)	50,000	
	FL・FU・FR (木目)	53,000	
	才数・備考	3.2	

## H700

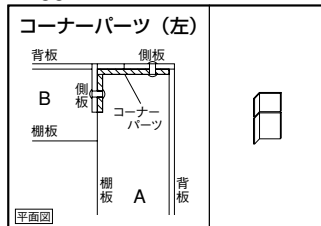

コーナーパーツ (左)		品番	G0202-80
D200	FF (白)	8,000	
	FB (納) (黒)	8,000	
	FL・FU・FR (木目)	8,000	
	才数・備考	0.2	
D300	FF (白)	9,000	
	FB (納) (黒)	9,000	
	FL・FU・FR (木目)	9,000	
	才数・備考	0.2	
D400	FF (白)	10,000	
	FB (納) (黒)	10,000	
	FL・FU・FR (木目)	10,000	
	才数・備考	0.2	

## H700

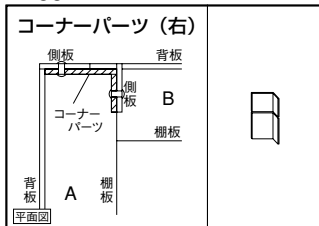

コーナーパーツ (右)		品番	G0202-08
D200	FF (白)	8,000	
	FB (納) (黒)	8,000	
	FL・FU・FR (木目)	8,000	
	才数・備考	0.2	
D300	FF (白)	9,000	
	FB (納) (黒)	9,000	
	FL・FU・FR (木目)	9,000	
	才数・備考	0.2	
D400	FF (白)	10,000	
	FB (納) (黒)	10,000	
	FL・FU・FR (木目)	10,000	
	才数・備考	0.2	

・コーナーパーツは2つの商品をL型に組合せる場合に使うパーツです。  
 ・商品Aの側面の隙間を覆うパーツですので、商品Aのサイズに合うものをお選び下さい。  
 ・商品本体の連結穴とコーナーパーツの連結穴を金物で連結しますが、連結穴のない部分はコーナーパーツを置くだけとなります。

## オプション

可動棚・可動帆立は [P106] に掲載

・配線穴加工 (1口)

品番	O41□□□□*
価格	3,000

取付位置寸法は [P12-38] に掲載

・配線穴加工 (2口)

品番	O42□□□□*
価格	3,500

取付位置寸法は [P12-38] に掲載

・コンセント取付 (2口)

品番	O52□□□□*
価格	5,000

1500Wまで  
プラグコード長さ  
1900mm

取付位置寸法は [P12-38] に掲載

・天板専用コンセント取付 (スライド式・1口)

品番	O51□□□□*
価格	5,000

1200Wまで  
プラグコード長さ  
1900mm

注) コードが天板 (棚板) の裏側に露出します。 取付位置寸法は [P12-38] に掲載

※オプション配線穴加工・コンセント取付の品番は、下記に従って番号を記載して下さい。

種類	段数	部位	位置
41	1 2 3	棚板 0	左 90
42		側板 1	中央 99
52		背板 2	右 09
51			

- ①配線穴加工 (1口)・(2口)、コンセント取付 (1口)・(2口) の中から選んで下さい。
  - ②施工する部位の段数を上部棚外の図より選んで下さい。
  - ③施工する部位を選んで下さい。
  - ④施工する位置を選んで下さい。  
商品に向って左右を示しています。
- 注) 各オプション品番は施工する商品の品番に続いて記載して下さい。

・ボックスファイル (インデックス入れ付)

品番	O2200-99	
価格	4,000	
内寸	W	78
	D	261
	H	299

・トレイ (深型) 注) (レール、可動仕切板インデックス入れ付)

品番	O2300-99	
価格	5,400	
内寸	W	318
	D	267
	H	74

・トレイ (浅型) 注) (レール、可動仕切板インデックス入れ付)

品番	O2400-99	
価格	4,200	
内寸	W	318
	D	267
	H	34

・書類プレート 注) (5枚1セット、レール付)

品番	O2500-99
価格	3,000

注) トレー及び書類プレートを取付ける場合は可動帆立が2枚必要となります。詳しくは [P106] をご参照下さい。





H [高さ] 436mm ※Fシリーズと共通  
 W [幅] 300/400/500/600/800/1000/1200mm  
 D [奥行] 200/300/400mm

H  
2360\*

H  
2231

H  
2180\*

H  
2000\*

H  
1872

H  
1760\*

H  
1513

H  
1154\*

H  
850\*

H  
795

H  
700\*

H  
436\*

H436

W300 		
D200 納	品番	G0132-00
	FF (白)	24,000
	FB 納 (黒)	28,000
	FL・FU・FR (木目)	30,000
	才数・備考	1.0
D300	品番	G0133-00
	FF (白)	28,000
	FB 納 (黒)	32,000
	FL・FU・FR (木目)	34,000
	才数・備考	1.5
D400 納	品番	G0134-00
	FF (白)	32,000
	FB 納 (黒)	36,000
	FL・FU・FR (木目)	38,000
	才数・備考	2.0

H436

W500 		
D200 納	品番	G0152-00
	FF (白)	28,000
	FB 納 (黒)	32,000
	FL・FU・FR (木目)	34,000
	才数・備考	1.7
D300	品番	G0153-00
	FF (白)	32,000
	FB 納 (黒)	36,000
	FL・FU・FR (木目)	38,000
	才数・備考	2.5
D400 納	品番	G0154-00
	FF (白)	36,000
	FB 納 (黒)	40,000
	FL・FU・FR (木目)	42,000
	才数・備考	3.3

H436

W800 		
D200 納	品番	G0182-00
	FF (白)	32,000
	FB 納 (黒)	36,000
	FL・FU・FR (木目)	38,000
	才数・備考	2.6
D300	品番	G0183-00
	FF (白)	36,000
	FB 納 (黒)	40,000
	FL・FU・FR (木目)	42,000
	才数・備考	3.9
D400 納	品番	G0184-00
	FF (白)	40,000
	FB 納 (黒)	44,000
	FL・FU・FR (木目)	46,000
	才数・備考	5.2

H436

W1200 		
D200 納	品番	G0122-00
	FF (白)	36,000
	FB 納 (黒)	40,000
	FL・FU・FR (木目)	42,000
	才数・備考	3.9
D300	品番	G0123-00
	FF (白)	40,000
	FB 納 (黒)	44,000
	FL・FU・FR (木目)	46,000
	才数・備考	5.9
D400 納	品番	G0124-00
	FF (白)	44,000
	FB 納 (黒)	48,000
	FL・FU・FR (木目)	50,000
	才数・備考	7.8

H436

W400 		
D200 納	品番	G0142-00
	FF (白)	26,000
	FB 納 (黒)	30,000
	FL・FU・FR (木目)	32,000
	才数・備考	1.3
D300	品番	G0143-00
	FF (白)	30,000
	FB 納 (黒)	34,000
	FL・FU・FR (木目)	36,000
	才数・備考	2.0
D400 納	品番	G0144-00
	FF (白)	34,000
	FB 納 (黒)	38,000
	FL・FU・FR (木目)	40,000
	才数・備考	2.6

H436

W600 		
D200 納	品番	G0162-00
	FF (白)	30,000
	FB 納 (黒)	34,000
	FL・FU・FR (木目)	36,000
	才数・備考	2.0
D300	品番	G0163-00
	FF (白)	34,000
	FB 納 (黒)	38,000
	FL・FU・FR (木目)	40,000
	才数・備考	3.0
D400 納	品番	G0164-00
	FF (白)	38,000
	FB 納 (黒)	42,000
	FL・FU・FR (木目)	44,000
	才数・備考	3.9

H436

W1000 		
D200 納	品番	G0112-00
	FF (白)	34,000
	FB 納 (黒)	38,000
	FL・FU・FR (木目)	40,000
	才数・備考	3.3
D300	品番	G0113-00
	FF (白)	38,000
	FB 納 (黒)	42,000
	FL・FU・FR (木目)	44,000
	才数・備考	4.9
D400 納	品番	G0114-00
	FF (白)	42,000
	FB 納 (黒)	46,000
	FL・FU・FR (木目)	48,000
	才数・備考	6.5

納 オーダー納期(1ヶ月)



## H436 W300

エンドシェルフ (左)		品番		G0132-90	
D200	FF (白)	26,000	D200	FF (白)	26,000
	FB (納) (黒)	30,000		FB (納) (黒)	30,000
	FL・FU・FR (木目)	32,000		FL・FU・FR (木目)	32,000
	才数・備考	1.0		才数・備考	1.0
D300	FF (白)	30,000	D300	FF (白)	30,000
	FB (納) (黒)	34,000		FB (納) (黒)	34,000
	FL・FU・FR (木目)	36,000		FL・FU・FR (木目)	36,000
	才数・備考	1.5		才数・備考	1.5
D400	FF (白)	34,000	D400	FF (白)	34,000
	FB (納) (黒)	38,000		FB (納) (黒)	38,000
	FL・FU・FR (木目)	40,000		FL・FU・FR (木目)	40,000
	才数・備考	2.0		才数・備考	2.0

## H436 W300

エンドシェルフ (右)		品番		G0132-09	
D200	FF (白)	26,000	D200	FF (白)	26,000
	FB (納) (黒)	30,000		FB (納) (黒)	30,000
	FL・FU・FR (木目)	32,000		FL・FU・FR (木目)	32,000
	才数・備考	1.0		才数・備考	1.0
D300	FF (白)	30,000	D300	FF (白)	30,000
	FB (納) (黒)	34,000		FB (納) (黒)	34,000
	FL・FU・FR (木目)	36,000		FL・FU・FR (木目)	36,000
	才数・備考	1.5		才数・備考	1.5
D400	FF (白)	34,000	D400	FF (白)	34,000
	FB (納) (黒)	38,000		FB (納) (黒)	38,000
	FL・FU・FR (木目)	40,000		FL・FU・FR (木目)	40,000
	才数・備考	2.0		才数・備考	2.0

## H436

コーナーパーツ (左)		品番		G0102-80	
D200	FF (白)	5,000	D200	FF (白)	5,000
	FB (納) (黒)	5,000		FB (納) (黒)	5,000
	FL・FU・FR (木目)	5,000		FL・FU・FR (木目)	5,000
	才数・備考	0.1		才数・備考	0.1
D300	FF (白)	6,000	D300	FF (白)	6,000
	FB (納) (黒)	6,000		FB (納) (黒)	6,000
	FL・FU・FR (木目)	6,000		FL・FU・FR (木目)	6,000
	才数・備考	0.1		才数・備考	0.1
D400	FF (白)	7,000	D400	FF (白)	7,000
	FB (納) (黒)	7,000		FB (納) (黒)	7,000
	FL・FU・FR (木目)	7,000		FL・FU・FR (木目)	7,000
	才数・備考	0.1		才数・備考	0.1

## H436

コーナーパーツ (右)		品番		G0102-08	
D200	FF (白)	5,000	D200	FF (白)	5,000
	FB (納) (黒)	5,000		FB (納) (黒)	5,000
	FL・FU・FR (木目)	5,000		FL・FU・FR (木目)	5,000
	才数・備考	0.1		才数・備考	0.1
D300	FF (白)	6,000	D300	FF (白)	6,000
	FB (納) (黒)	6,000		FB (納) (黒)	6,000
	FL・FU・FR (木目)	6,000		FL・FU・FR (木目)	6,000
	才数・備考	0.1		才数・備考	0.1
D400	FF (白)	7,000	D400	FF (白)	7,000
	FB (納) (黒)	7,000		FB (納) (黒)	7,000
	FL・FU・FR (木目)	7,000		FL・FU・FR (木目)	7,000
	才数・備考	0.1		才数・備考	0.1

・コーナーパーツは2つの商品をL型に組合せる場合に使うパーツです。  
 ・商品Aの側面の隙間を覆うパーツですので、商品Aのサイズに合うものをお選び下さい。  
 ・商品本体の連結穴とコーナーパーツの連結穴を金物で連結しますが、連結穴のない部分はコーナーパーツを置くだけとなります。

## オプション

可動棚・可動帆立は [P106] に掲載

・配線穴加工 (1口)

品番	O41□□□□*
価格	3,000

取付位置寸法は [P12-38] に掲載

・配線穴加工 (2口)

品番	O42□□□□*
価格	3,500

取付位置寸法は [P12-38] に掲載

・コンセント取付 (2口)

品番	O52□□□□*
価格	5,000

1500Wまで  
プラグコード長さ  
1900mm

取付位置寸法は [P12-38] に掲載

・天板専用コンセント取付 (スライド式・1口)

品番	O51□□□□*
価格	5,000

1200Wまで  
プラグコード長さ  
1900mm

注) コードが天板 (棚板) の裏側に露出します。 取付位置寸法は [P12-38] に掲載

※オプション配線穴加工・コンセント取付の品番は、下記に従って番号を記載して下さい。

種類	段数	部位	位置
①		棚板 0	左 90
②	1	側板 1	中央 99
③	2	背板 2	右 09

- ①配線穴加工 (1口)・(2口)、コンセント取付 (1口)・(2口) の中から選んで下さい。
  - ②施工する部位の段数を上部棚外の図より選んで下さい。
  - ③施工する部位を選んで下さい。
  - ④施工する位置を選んで下さい。  
商品に向って左右を示しています。
- 注) 各オプション品番は施工する商品の品番に続いて記載して下さい。

・ボックスファイル (インデックス入れ付)

品番	O2200-99
価格	4,000
内寸	W 78
	D 261
	H 299

・トレー (深型) 注) (レール、可動仕切板インデックス入れ付)

品番	O2300-99
価格	5,400
内寸	W 318
	D 267
	H 74

・トレー (浅型) 注) (レール、可動仕切板インデックス入れ付)

品番	O2400-99
価格	4,200
内寸	W 318
	D 267
	H 34

・書類プレート 注) (5枚1セット、レール付)

品番	O2500-99
価格	3,000

注) トレー及び書類プレートを取付ける場合は可動帆立が2枚必要となります。詳しくは [P106] をご参照下さい。





## ミドルシェルフの基本寸法

ミドルシェルフは奥行寸法の異なるベーシックシェルフや、Fシリーズと組合せて使用する商品です。

H2360*	H2231	H2180*	H2000*	H1872	H1760*	H1513
H436 + H1924	H436 + H1795	H436 + H1744	H436 + H1564	H436 + H1436	H436 + H1324	H436 + H1077
H700 + H1660	H700 + H1531	H700 + H1480	H700 + H1300	H700 + H1172	H700 + H1060	H700 + H813
H850 + H1510	H850 + H1381	H850 + H1330	H850 + H1150	H850 + H1022	H850 + H910	H850 + H663
H1154 + H1206	H1154 + H1077	H1154 + H1026	H1154 + H846	H1154 + H718	H1154 + H606	H1154 + H359

### 配線穴とコンセントの位置 (寸法詳細)

部位	位置・種類			配線穴加工 (1口)		配線穴加工 (2口)		コンセント取付 (2口)	
	左	中央	右	左	右	左	右	左	右
棚板									
側板		—							
背板									

※H2360・2180・2000・1760・1154・850・700はFシリーズと共通の高さです。Fシリーズはボックスタイプのキャビネットです。カタログが別にありますのでご参照下さい。

	H1154*	H850*	H795	H700*
	H436 + H718	H436 + H414	H436 + H359	H436 + H264
	H700 + H454	H700 + H150	H700 + H95	
	H850 + H304			

【厚さ一覧表】材質は P112 に掲載 (単位mm)

棚板	25
側板	15
背板	16



- ・ 1206 外寸を示します。(単位mm)
- ・ 334 内寸を示します。(単位mm)
- ・ Wは棚の間口寸法(外寸)を表わします。
- ・ Dは棚の奥行寸法(外寸)を表わします。
- ・ 棚板は全て固定棚です。可動棚を追加する場合はオプション (P106) に掲載の中から選んで下さい。



H436 H700 H850 H1154 はFシリーズのベースキャビネットの高さを表わしています。

この表以外にも自由に組合せることができます。

例) ・ H436 のベースキャビネットとH1660のミドルシェルフの組合せ…合計の高さH2096

・ H1154 のベースキャビネットとH1381のミドルシェルフの組合せ…合計の高さH2535

但し、これらの組合せの場合は、商品と商品の横での連結ができないものもあります。

Fシリーズと組合せる以外に、奥行寸法の異なるベーシックシェルフやミドルシェルフと組合せて使用することもできます。

この場合、ミドルシェルフをのせられるベーシックシェルフやミドルシェルフは、最上部が棚になっている商品 (H436・700・795・850・1154・1513・1872・2231) のみとなります。

天板専用コンセント取付 (スライド式・1口)	配線穴加工 (1口) + コンセント取付 (2口)	配線穴加工 (2口) + コンセント取付 (2口)	配線穴加工 (1口) + コンセント取付 (1口)	配線穴加工 (2口) + コンセント取付 (1口)
—	不可	不可	不可	不可
—			—	—

※W300の背板の場合は50mm上方に移動します。

- ・ 寸法詳細図は施工位置が左の場合です。配線穴加工とコンセント取付の組合せの場合の並び方は、中央は図の通り、右は反転となります。
- ・ 配線穴加工の位置は、単独の場合もコンセントと組合せた場合も同じです。
- ・ 寸法は外寸で表示しています。



H [高さ] 2360mm ※Fシリーズと共通  
 W [幅] 300/400/500/600mm  
 D [奥行] 200/300/400mm

H2360

H 2360 ※  
 H 2231

W300							
	品番	U7832-00	U7932-00	U7732-00	U7232-00	U7432-00	U7032-00
D200 納	FF (白)	52,000	49,000	47,000	44,000	44,000	33,000
	FB (黒)	62,000	57,000	55,000	50,000	52,000	39,000
	FL・FU・FR (木目)	67,000	61,000	59,000	53,000	56,000	42,000
	才数・備考	4.3・	4.3・	3.7・	3.7・	3.4・	2.7
D300	品番	U7833-00	U7933-00	U7733-00	U7233-00	U7433-00	U7033-00
	FF (白)	62,000	57,000	55,000	50,000	52,000	39,000
	FB (黒)	72,000	65,000	63,000	56,000	60,000	45,000
	FL・FU・FR (木目)	77,000	69,000	67,000	59,000	64,000	48,000
才数・備考	6.5・	6.5・	5.6・	5.6・	5.1・	4.1	
D400 納	品番	U7834-00	U7934-00	U7734-00	U7234-00	U7434-00	U7034-00
	FF (白)	72,000	65,000	63,000	56,000	60,000	45,000
	FB (黒)	82,000	73,000	71,000	62,000	68,000	51,000
	FL・FU・FR (木目)	87,000	77,000	75,000	65,000	72,000	54,000
才数・備考	8.6・	8.6・	7.4・	7.4・	6.8・	5.4	

H 2180 ※  
 H 2000 ※

H 1872  
 H 1760 ※

H 1513  
 H 1154 ※

H2360

H 850 ※  
 H 795  
 H 700 ※  
 H 436 ※

W400							
	品番	U7842-00	U7942-00	U7742-00	U7242-00	U7442-00	U7042-00
D200 納	FF (白)	57,000	53,000	51,000	47,000	48,000	36,000
	FB (黒)	67,000	61,000	59,000	53,000	56,000	42,000
	FL・FU・FR (木目)	72,000	65,000	63,000	56,000	60,000	45,000
	才数・備考	5.7・	5.7・	5.0・	5.0・	4.5・	3.6
D300	品番	U7843-00	U7943-00	U7743-00	U7243-00	U7443-00	U7043-00
	FF (白)	67,000	61,000	59,000	53,000	56,000	42,000
	FB (黒)	77,000	69,000	67,000	59,000	64,000	48,000
	FL・FU・FR (木目)	82,000	73,000	71,000	62,000	68,000	51,000
才数・備考	8.6・	8.6・	7.4・	7.4・	6.8・	5.4	
D400 納	品番	U7844-00	U7944-00	U7744-00	U7244-00	U7444-00	U7044-00
	FF (白)	77,000	69,000	67,000	59,000	64,000	48,000
	FB (黒)	87,000	77,000	75,000	65,000	72,000	54,000
	FL・FU・FR (木目)	92,000	81,000	79,000	68,000	76,000	57,000
才数・備考	11.4・	11.4・	9.9・	9.9・	9.0・	7.2	

商品梱包数    オーダー納期(1ヶ月)

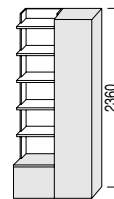
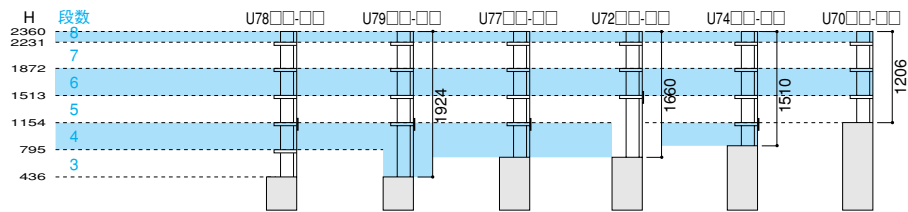

# 40

## H2360

W500							
D200	品番	U7852-00	U7952-00	U7752-00	U7252-00	U7452-00	U7052-00
	FF (白)	62,000	57,000	55,000	50,000	52,000	39,000
	FB (黒)	72,000	65,000	63,000	56,000	60,000	45,000
	FL・FU・FR (木目)	77,000	69,000	67,000	59,000	64,000	48,000
	才数・備考	7.2・→2	7.2・→2	6.2・→2	6.2・→2	5.6・→2	4.5
D300	品番	U7853-00	U7953-00	U7753-00	U7253-00	U7453-00	U7053-00
	FF (白)	72,000	65,000	63,000	56,000	60,000	45,000
	FB (黒)	82,000	73,000	71,000	62,000	68,000	51,000
	FL・FU・FR (木目)	87,000	77,000	75,000	65,000	72,000	54,000
	才数・備考	10.7・→2	10.7・→2	9.3・→2	9.3・→2	8.4・→2	6.7
D400	品番	U7854-00	U7954-00	U7754-00	U7254-00	U7454-00	U7054-00
	FF (白)	82,000	73,000	71,000	62,000	68,000	51,000
	FB (黒)	92,000	81,000	79,000	68,000	76,000	57,000
	FL・FU・FR (木目)	97,000	85,000	83,000	71,000	80,000	60,000
	才数・備考	14.3・→2	14.3・→2	12.3・→2	12.3・→2	11.2・→2	9.0

## H2360

W600							
D200	品番	U7862-00	U7962-00	U7762-00	U7262-00	U7462-00	U7062-00
	FF (白)	67,000	61,000	59,000	53,000	56,000	42,000
	FB (黒)	77,000	69,000	67,000	59,000	64,000	48,000
	FL・FU・FR (木目)	82,000	73,000	71,000	62,000	68,000	51,000
	才数・備考	8.6・→2	8.6・→2	7.4・→2	7.4・→2	6.8・→2	5.4
D300	品番	U7863-00	U7963-00	U7763-00	U7263-00	U7463-00	U7063-00
	FF (白)	77,000	69,000	67,000	59,000	64,000	48,000
	FB (黒)	87,000	77,000	75,000	65,000	72,000	54,000
	FL・FU・FR (木目)	92,000	81,000	79,000	68,000	76,000	57,000
	才数・備考	12.9・→2	12.9・→2	11.1・→2	11.1・→2	10.1・→2	8.1
D400	品番	U7864-00	U7964-00	U7764-00	U7264-00	U7464-00	U7064-00
	FF (白)	87,000	77,000	75,000	65,000	72,000	54,000
	FB (黒)	97,000	85,000	83,000	71,000	80,000	60,000
	FL・FU・FR (木目)	102,000	89,000	87,000	74,000	84,000	63,000
	才数・備考	17.1・→2	17.1・→2	14.8・→2	14.8・→2	13.5・→2	10.8

## オプション

可動棚・可動帆立は [P106] に掲載

・配線穴加工 (1口)

品番	O41□□□□
価格	3,000

取付位置寸法は [P12-38] に掲載

・配線穴加工 (2口)

品番	O42□□□□
価格	3,500

取付位置寸法は [P12-38] に掲載

・コンセント取付 (2口)

品番	O52□□□□
価格	5,000

1500Wまで  
プラグコード長さ  
1900mm

取付位置寸法は [P12-38] に掲載

※オプション配線穴加工・コンセント取付の品番は、下記に従って番号を記載して下さい。

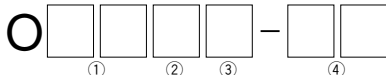

種類	段数	部位	位置	
			左	右
41	3 8	棚板	0	90
42		側板	1	99
52		背板	2	09

- ①配線穴加工 (1口)・(2口)、コンセント取付 (2口) の中から選んで下さい。
- ②施工する部位の段数を上部棚外の図より選んで下さい。
- ③施工する部位を選んで下さい。
- ④施工する位置を選んで下さい。商品に向けて左右を示しています。

注) 各オプション品番は施工する商品の品番に続いて記載して下さい。

・ボックスファイル (インデックス入れ付)

品番	O2200-99
価格	4,000
内寸	W 78
	D 261
寸	H 299

・トレー (深型) 注 (レール、可動仕切板、インデックス入れ付)

品番	O2300-99
価格	5,400
内寸	W 318
	D 267
寸	H 74

・トレー (浅型) 注 (レール、可動仕切板、インデックス入れ付)

品番	O2400-99
価格	4,200
内寸	W 318
	D 267
寸	H 34

・書類プレート 注 (5枚1セット、レール付)

品番	O2500-99
価格	3,000

注) トレー及び書類プレートを取付ける場合は可動帆立が2枚必要となります。詳しくは [P106] をご参照下さい。



H [高さ] 2360mm ※Fシリーズと共通

W [幅] 800/1000/1200mm

D [奥行] 200/300/400mm

H2360

H 2360

H 2231

H 2180

H 2000

H 1872

H 1760

H 1513

H 1154

H 850

H 795

H 700

H 436

W800							
D200	品番	U7882-00	U7982-00	U7782-00	U7282-00	U7482-00	U7082-00
	FF (白)	72,000	65,000	63,000	56,000	60,000	45,000
	FB <sup>納</sup> (黒)	82,000	73,000	71,000	62,000	68,000	51,000
	FL・FU・FR (木目)	87,000	77,000	75,000	65,000	72,000	54,000
	才数・備考	11.4・	11.4・	9.9・	9.9・	9.0・	7.2
D300	品番	U7883-00	U7983-00	U7783-00	U7283-00	U7483-00	U7083-00
	FF (白)	82,000	73,000	71,000	62,000	68,000	51,000
	FB <sup>納</sup> (黒)	92,000	81,000	79,000	68,000	76,000	57,000
	FL・FU・FR (木目)	97,000	85,000	83,000	71,000	80,000	60,000
	才数・備考	17.1・	17.1・	14.8・	14.8・	13.5・	10.1
D400	品番	U7884-00	U7984-00	U7784-00	U7284-00	U7484-00	U7084-00
	FF (白)	92,000	81,000	79,000	68,000	76,000	57,000
	FB <sup>納</sup> (黒)	102,000	89,000	87,000	74,000	84,000	63,000
	FL・FU・FR (木目)	107,000	93,000	91,000	77,000	88,000	66,000
	才数・備考	22.8・	22.8・	19.7・	19.7・	17.9・	14.3

H2360

H 1154

H 850

H 795

H 700

H 436

W1000							
D200	品番	U7812-00	U7912-00	U7712-00	U7212-00	U7412-00	U7012-00
	FF (白)	77,000	69,000	67,000	59,000	64,000	48,000
	FB <sup>納</sup> (黒)	87,000	77,000	75,000	65,000	72,000	54,000
	FL・FU・FR (木目)	92,000	81,000	79,000	68,000	76,000	57,000
	才数・備考	14.3・	14.3・	12.3・	12.3・	11.2・	9.0
D300	品番	U7813-00	U7913-00	U7713-00	U7213-00	U7413-00	U7013-00
	FF (白)	87,000	77,000	75,000	65,000	72,000	54,000
	FB <sup>納</sup> (黒)	97,000	85,000	83,000	71,000	80,000	60,000
	FL・FU・FR (木目)	102,000	89,000	87,000	74,000	84,000	63,000
	才数・備考	21.4・	21.4・	18.5・	18.5・	16.8・	13.4
D400	品番	U7814-00	U7914-00	U7714-00	U7214-00	U7414-00	U7014-00
	FF (白)	97,000	85,000	83,000	71,000	80,000	60,000
	FB <sup>納</sup> (黒)	107,000	93,000	91,000	77,000	88,000	66,000
	FL・FU・FR (木目)	112,000	97,000	95,000	80,000	92,000	69,000
	才数・備考	28.5・	28.5・	24.6・	24.6・	22.4・	17.9



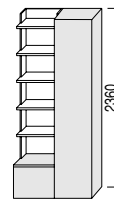
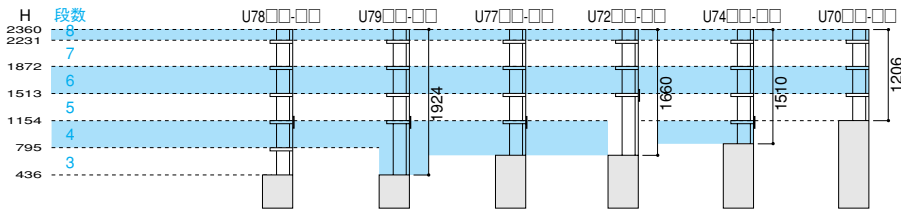

# 42

## H2360

W1200							
D200	品番	U7822-00	U7922-00	U7722-00	U7222-00	U7422-00	U7022-00
	FF (白)	82,000	73,000	71,000	62,000	68,000	51,000
	FB (黒)	92,000	81,000	79,000	68,000	76,000	57,000
	FL・FU・FR (木目)	97,000	85,000	83,000	71,000	80,000	60,000
	才数・備考	17.1・→2	17.1・→2	14.8・→2	14.8・→2	13.5・→2	10.8
D300	品番	U7823-00	U7923-00	U7723-00	U7223-00	U7423-00	U7023-00
	FF (白)	92,000	81,000	79,000	68,000	76,000	57,000
	FB (黒)	102,000	89,000	87,000	74,000	84,000	63,000
	FL・FU・FR (木目)	107,000	93,000	91,000	77,000	88,000	66,000
	才数・備考	25.7・→2	25.7・→2	22.2・→2	22.2・→2	20.2・→2	16.1
D400	品番	U7824-00	U7924-00	U7724-00	U7224-00	U7424-00	U7024-00
	FF (白)	102,000	89,000	87,000	74,000	84,000	63,000
	FB (黒)	112,000	97,000	95,000	80,000	92,000	69,000
	FL・FU・FR (木目)	117,000	101,000	99,000	83,000	96,000	72,000
	才数・備考	34.2・→2	34.2・→2	30.0・→2	30.0・→2	26.9・→2	21.5

## オプション

可動棚・可動帆立は [P106] に掲載

・配線穴加工 (1口)

品番	O41□□□□*
価格	3,000

取付位置寸法は [P12-38] に掲載

・配線穴加工 (2口)

品番	O42□□□□*
価格	3,500

取付位置寸法は [P12-38] に掲載

・コンセント取付 (2口)

品番	O52□□□□*
価格	5,000

1500Wまで  
プラグコード長さ  
1900mm

取付位置寸法は [P12-38] に掲載

※オプション配線穴加工・コンセント取付の品番は、下記に従って番号を記載して下さい。



種類	段数	部位	位置	
41	3 8	棚板	左	90
42		側板	中央	99
52		背板	右	09

- ①配線穴加工 (1口)・(2口)、コンセント取付 (2口) の中から選んで下さい。
- ②施工する部位の段数を上部棚外の図より選んで下さい。
- ③施工する部位を選んで下さい。
- ④施工する位置を選んで下さい。商品に対して左右を示しています。

注) 各オプション品番は施工する商品の品番に続いて記載して下さい。

・ボックスファイル (インデックス入れ付)

品番	O2200-99
価格	4,000
内寸	W 78
	D 261
寸	H 299

・トレイ (深型) 注 (レール、可動仕切板、インデックス入れ付)

品番	O2300-99
価格	5,400
内寸	W 318
	D 267
寸	H 74

・トレイ (浅型) 注 (レール、可動仕切板、インデックス入れ付)

品番	O2400-99
価格	4,200
内寸	W 318
	D 267
寸	H 34

・書類プレート 注 (5枚1セット、レール付)

品番	O2500-99
価格	3,000

注) トレイ及び書類プレートを取付ける場合は可動帆立が2枚必要となります。詳しくは [P106] をご参照下さい。





H [高さ] 2360mm ※Fシリーズと共通

W [幅] 300mm (エンドシェルフ)

D [奥行] 200/300/400mm

**H2360 W300**

H 2360

H 2231

H 2180

H 2000

H 1872

H 1760

H 1513

H 1154

H 850

H 795

H 700

H 436

エンドシェルフ (左)							
<b>D200</b>	品番	U7832-90	U7932-90	U7732-90	U7232-90	U7432-90	U7032-90
	FF (白)	57,000	53,000	51,000	47,000	48,000	36,000
	FB (納) (黒)	67,000	61,000	59,000	53,000	56,000	42,000
	FL・FU・FR (木目)	72,000	65,000	63,000	56,000	60,000	45,000
	才数・備考	4.3・	4.3・	3.7・	3.7・	3.4・	2.7
<b>D300</b>	品番	U7833-90	U7933-90	U7733-90	U7233-90	U7433-90	U7033-90
	FF (白)	67,000	61,000	59,000	53,000	56,000	42,000
	FB (納) (黒)	77,000	69,000	67,000	59,000	64,000	48,000
	FL・FU・FR (木目)	82,000	73,000	71,000	62,000	68,000	51,000
	才数・備考	6.5・	6.5・	5.6・	5.6・	5.1・	4.1
<b>D400</b>	品番	U7834-90	U7934-90	U7734-90	U7234-90	U7434-90	U7034-90
	FF (白)	77,000	69,000	67,000	59,000	64,000	48,000
	FB (納) (黒)	87,000	77,000	75,000	65,000	72,000	54,000
	FL・FU・FR (木目)	92,000	81,000	79,000	68,000	76,000	57,000
	才数・備考	8.6・	8.6・	7.4・	7.4・	6.8・	5.4

**H2360**

H 1154

H 850

H 795

H 700

H 436

コーナーパーツ (左)							
<b>D200</b>	品番	U7802-80	U7902-80	U7702-80	U7202-80	U7402-80	U7002-80
	FF (白)	27,000	26,000	24,000	23,000	21,000	17,000
	FB (納) (黒)	27,000	26,000	24,000	23,000	21,000	17,000
	FL・FU・FR (木目)	27,000	26,000	24,000	23,000	21,000	17,000
	才数・備考	0.6	0.6	0.5	0.5	0.5	0.4
<b>D300</b>	品番	U7803-80	U7903-80	U7703-80	U7203-80	U7403-80	U7003-80
	FF (白)	28,000	27,000	25,000	24,000	22,000	18,000
	FB (納) (黒)	28,000	27,000	25,000	24,000	22,000	18,000
	FL・FU・FR (木目)	28,000	27,000	25,000	24,000	22,000	18,000
	才数・備考	0.6	0.6	0.5	0.5	0.5	0.4
<b>D400</b>	品番	U7804-80	U7904-80	U7704-80	U7204-80	U7404-80	U7004-80
	FF (白)	29,000	28,000	26,000	25,000	23,000	19,000
	FB (納) (黒)	29,000	28,000	26,000	25,000	23,000	19,000
	FL・FU・FR (木目)	29,000	28,000	26,000	25,000	23,000	19,000
	才数・備考	0.6	0.6	0.5	0.5	0.5	0.4

- ・コーナーパーツは2つの商品をL型に組合せる場合に使うパーツです。
- ・商品Aの側面の隙間を覆うパーツですので、商品Aのサイズに合うものをお選び下さい。
- ・商品本体の連結穴とコーナーパーツの連結穴を金物で連結しますが、連結穴のない部分はコーナーパーツを置くだけとなります。

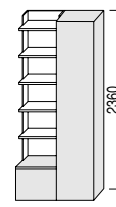
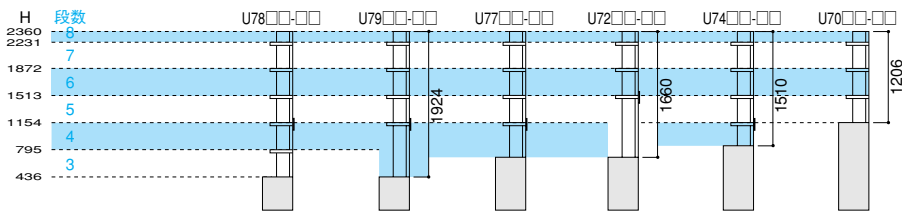

# 44

## H2360 W300

エンドシェルフ (右)							
D200	品番	U7832-09	U7932-09	U7732-09	U7232-09	U7432-09	U7032-09
	FF (白)	57,000	53,000	51,000	47,000	48,000	36,000
	FB (黒)	67,000	61,000	59,000	53,000	56,000	42,000
	FL・FU・FR (木目)	72,000	65,000	63,000	56,000	60,000	45,000
	才数・備考	4.3・→2	4.3・→2	3.7・→2	3.7・→2	3.4・→2	2.7
D300	品番	U7833-09	U7933-09	U7733-09	U7233-09	U7433-09	U7033-09
	FF (白)	67,000	61,000	59,000	53,000	56,000	42,000
	FB (黒)	77,000	69,000	67,000	59,000	64,000	48,000
	FL・FU・FR (木目)	82,000	73,000	71,000	62,000	68,000	51,000
	才数・備考	6.5・→2	6.5・→2	5.6・→2	5.6・→2	5.1・→2	4.1
D400	品番	U7834-09	U7934-09	U7734-09	U7234-09	U7434-09	U7034-09
	FF (白)	77,000	69,000	67,000	59,000	64,000	48,000
	FB (黒)	87,000	77,000	75,000	65,000	72,000	54,000
	FL・FU・FR (木目)	92,000	81,000	79,000	68,000	76,000	57,000
	才数・備考	8.6・→2	8.6・→2	7.4・→2	7.4・→2	6.8・→2	5.4

## オプション

可動棚・可動帆立は [P106] に掲載

・配線穴加工 (1口)

品番	O41□□□□
価格	3,000

取付位置寸法は [P12-38] に掲載

・配線穴加工 (2口)

品番	O42□□□□
価格	3,500

取付位置寸法は [P12-38] に掲載

・コンセント取付 (2口)

品番	O52□□□□
価格	5,000

1500Wまで  
プラグコード長さ  
1900mm

取付位置寸法は [P12-38] に掲載

※オプション配線穴加工・コンセント取付の品番は、下記に従って番号を記載して下さい。



種類	段数	部位	位置	
41	3 8	棚板	左	90
42		側板	中央	99
52		背板	右	09

- ①配線穴加工 (1口)・(2口)、コンセント取付 (2口) の中から選んで下さい。
- ②施工する部位の段数を上部棚外の図より選んで下さい。
- ③施工する部位を選んで下さい。
- ④施工する位置を選んで下さい。商品に対して左右を示しています。

注) 各オプション品番は施工する商品の品番に続いて記載して下さい。

## H2360

コーナーパーツ (右)							
D200	品番	U7802-08	U7902-08	U7702-08	U7202-08	U7402-08	U7002-08
	FF (白)	27,000	26,000	24,000	23,000	21,000	17,000
	FB (黒)	27,000	26,000	24,000	23,000	21,000	17,000
	FL・FU・FR (木目)	27,000	26,000	24,000	23,000	21,000	17,000
	才数・備考	0.6	0.6	0.5	0.5	0.5	0.4
D300	品番	U7803-08	U7903-08	U7703-08	U7203-08	U7403-08	U7003-08
	FF (白)	28,000	27,000	25,000	24,000	22,000	18,000
	FB (黒)	28,000	27,000	25,000	24,000	22,000	18,000
	FL・FU・FR (木目)	28,000	27,000	25,000	24,000	22,000	18,000
	才数・備考	0.6	0.6	0.5	0.5	0.5	0.4
D400	品番	U7804-08	U7904-08	U7704-08	U7204-08	U7404-08	U7004-08
	FF (白)	29,000	28,000	26,000	25,000	23,000	19,000
	FB (黒)	29,000	28,000	26,000	25,000	23,000	19,000
	FL・FU・FR (木目)	29,000	28,000	26,000	25,000	23,000	19,000
	才数・備考	0.6	0.6	0.5	0.5	0.5	0.4

・ボックスファイル (インデックス入れ付)

品番	O2200-99
価格	4,000
内寸	W 78
	D 261
寸	H 299

・トレー (深型) 注 (レール、可動仕切板、インデックス入れ付)

品番	O2300-99
価格	5,400
内寸	W 318
	D 267
寸	H 74

・トレー (浅型) 注 (レール、可動仕切板、インデックス入れ付)

品番	O2400-99
価格	4,200
内寸	W 318
	D 267
寸	H 34

・書類プレート 注 (5枚1セット、レール付)

品番	O2500-99
価格	3,000

注) トレー及び書類プレートを取付ける場合は可動帆立が2枚必要となります。詳しくは [P106] をご参照下さい。



H<sub>[高さ]</sub> 2231mm  
 W<sub>[幅]</sub> 300/400/500/600mm  
 D<sub>[奥行]</sub> 200/300/400mm

H2231

H 2360\*

H 2231

<b>W300</b>							
	品番	U6832-00	U6932-00	U6732-00	U6232-00	U6432-00	U6032-00
	FF (白)	50,000	47,000	45,000	42,000	42,000	31,000
	FB <sup>納</sup> (黒)	60,000	55,000	53,000	48,000	50,000	37,000
	FL・FU・FR (木目)	65,000	59,000	57,000	51,000	54,000	40,000
	才数・備考	4.0・	4.0・	3.4・	3.4・	3.1・	2.4
	品番	U6833-00	U6933-00	U6733-00	U6233-00	U6433-00	U6033-00
FF (白)	60,000	55,000	53,000	48,000	50,000	37,000	
FB <sup>納</sup> (黒)	70,000	63,000	61,000	54,000	58,000	43,000	
FL・FU・FR (木目)	75,000	67,000	65,000	57,000	62,000	46,000	
才数・備考	6.0・	6.0・	3.8・	3.8・	4.6・	3.6	
品番	U6834-00	U6934-00	U6734-00	U6234-00	U6434-00	U6034-00	
FF (白)	70,000	63,000	61,000	54,000	58,000	43,000	
FB <sup>納</sup> (黒)	80,000	71,000	69,000	60,000	66,000	49,000	
FL・FU・FR (木目)	85,000	75,000	73,000	63,000	70,000	52,000	
才数・備考	8.0・	8.0・	6.8・	6.8・	6.2・	4.8	

H 2180\*

H 2000\*

H 1872

H 1760\*

H 1513

H 1154\*

H 850\*

H 795

H 700\*

H 436\*

H2231

<b>W400</b>							
	品番	U6842-00	U6942-00	U6742-00	U6242-00	U6442-00	U6042-00
	FF (白)	55,000	51,000	49,000	45,000	46,000	34,000
	FB <sup>納</sup> (黒)	65,000	59,000	57,000	51,000	54,000	40,000
	FL・FU・FR (木目)	70,000	63,000	61,000	54,000	58,000	43,000
	才数・備考	5.4・	5.4・	4.6・	4.6・	4.1・	3.2
	品番	U6843-00	U6943-00	U6743-00	U6243-00	U6443-00	U6043-00
FF (白)	65,000	59,000	57,000	51,000	54,000	40,000	
FB <sup>納</sup> (黒)	75,000	67,000	65,000	57,000	62,000	46,000	
FL・FU・FR (木目)	80,000	71,000	69,000	60,000	66,000	49,000	
才数・備考	8.0・	8.0・	6.8・	6.8・	6.2・	4.8	
品番	U6844-00	U6944-00	U6744-00	U6244-00	U6444-00	U6044-00	
FF (白)	75,000	67,000	65,000	57,000	62,000	46,000	
FB <sup>納</sup> (黒)	85,000	75,000	73,000	63,000	70,000	52,000	
FL・FU・FR (木目)	90,000	79,000	77,000	66,000	74,000	55,000	
才数・備考	10.7・	10.7・	9.1・	9.1・	8.2・	6.4	

商品梱包数 オーダー納期(1ヶ月)

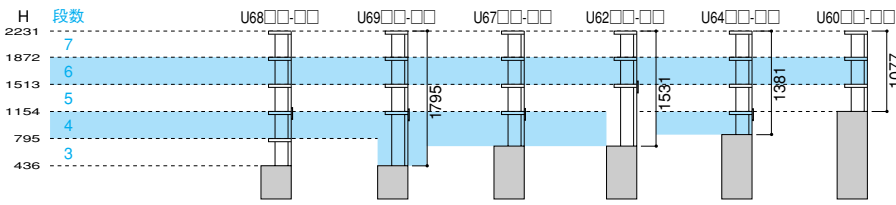

## H2231

W500							
D200	品番	U6852-00	U6952-00	U6752-00	U6252-00	U6452-00	U6052-00
	FF (白)	60,000	55,000	53,000	48,000	50,000	37,000
	FB (黒)	70,000	63,000	61,000	54,000	58,000	43,000
	FL・FU・FR (木目)	75,000	67,000	65,000	57,000	62,000	46,000
	才数・備考	6.5・→2	6.5・→2	5.7・→2	5.7・→2	5.2・→2	4.0
D300	品番	U6853-00	U6953-00	U6753-00	U6253-00	U6453-00	U6053-00
	FF (白)	70,000	63,000	61,000	54,000	58,000	43,000
	FB (黒)	80,000	71,000	69,000	60,000	66,000	49,000
	FL・FU・FR (木目)	85,000	75,000	73,000	63,000	70,000	52,000
	才数・備考	10.0・→2	10.0・→2	8.5・→2	8.5・→2	7.7・→2	6.0
D400	品番	U6854-00	U6954-00	U6754-00	U6254-00	U6454-00	U6054-00
	FF (白)	80,000	71,000	69,000	60,000	66,000	49,000
	FB (黒)	90,000	79,000	77,000	66,000	74,000	55,000
	FL・FU・FR (木目)	95,000	83,000	81,000	69,000	78,000	58,000
	才数・備考	13.3・→2	13.3・→2	11.4・→2	11.4・→2	10.3・→2	8.0

## H2231

W600							
D200	品番	U6862-00	U6962-00	U6762-00	U6262-00	U6462-00	U6062-00
	FF (白)	65,000	59,000	57,000	51,000	54,000	40,000
	FB (黒)	75,000	67,000	65,000	57,000	62,000	46,000
	FL・FU・FR (木目)	80,000	71,000	69,000	60,000	66,000	49,000
	才数・備考	8.0・→2	8.0・→2	6.8・→2	6.8・→2	6.2・→2	4.8
D300	品番	U6863-00	U6963-00	U6763-00	U6263-00	U6463-00	U6063-00
	FF (白)	75,000	67,000	65,000	57,000	62,000	46,000
	FB (黒)	85,000	75,000	73,000	63,000	70,000	52,000
	FL・FU・FR (木目)	90,000	79,000	77,000	66,000	74,000	55,000
	才数・備考	12.0・→2	12.0・→2	10.2・→2	10.2・→2	9.2・→2	7.2
D400	品番	U6864-00	U6964-00	U6764-00	U6264-00	U6464-00	U6064-00
	FF (白)	85,000	75,000	73,000	63,000	70,000	52,000
	FB (黒)	95,000	83,000	81,000	69,000	78,000	58,000
	FL・FU・FR (木目)	100,000	87,000	85,000	72,000	82,000	61,000
	才数・備考	16.0・→2	16.0・→2	13.6・→2	13.6・→2	12.3・→2	9.6

### オプション

可動棚・可動帆立は [P106] に掲載

・配線穴加工 (1口)

品番	O41□□□□*
価格	3,000

取付位置寸法は [P12-38] に掲載

・配線穴加工 (2口)

品番	O42□□□□*
価格	3,500

取付位置寸法は [P12-38] に掲載

・コンセント取付 (2口)

品番	O52□□□□*
価格	5,000

1500Wまで  
プラグコード長さ  
1900mm

取付位置寸法は [P12-38] に掲載

※オプション配線穴加工・コンセント取付の品番は、下記に従って番号を記載して下さい。



種類	段数	部位	位置		
41	3 ↓ 7	棚板	0	左	90
42		側板	1	中央	99
52		背板	2	右	09

- ① 配線穴加工 (1口)・(2口)、コンセント取付 (2口) の中から選んで下さい。
- ② 施工する部位の段数を上部棚外の図より選んで下さい。
- ③ 施工する部位を選んで下さい。
- ④ 施工する位置を選んで下さい。商品に向けて左右を示しています。

注) 各オプション品番は施工する商品の品番に続いて記載して下さい。

・ボックスファイル (インデックス入れ付)

品番	O2200-99
価格	4,000
内寸	W 78
	D 261
寸	H 299

t=6

・トレー (深型) 注 (レール、可動仕切板、インデックス入れ付)

品番	O2300-99
価格	5,400
内寸	W 318
	D 267
寸	H 74

t=6

・トレー (浅型) 注 (レール、可動仕切板、インデックス入れ付)

品番	O2400-99
価格	4,200
内寸	W 318
	D 267
寸	H 34

t=6

・書類プレート 注 (5枚1セット、レール付)

品番	O2500-99
価格	3,000

t=8

注) トレー及び書類プレートを取付ける場合は可動帆立が2枚必要となります。詳しくは [P106] をご参照下さい。



H<sub>[高さ]</sub> 2231mm  
 W<sub>[幅]</sub> 800/1000/1200mm  
 D<sub>[奥行]</sub> 200/300/400mm

H2231

H 2360\*

H 2231

W800							
		H436	H436	H700	H700	H850	H1154
D200	品番	U6882-00	U6982-00	U6782-00	U6282-00	U6482-00	U6082-00
	FF (白)	70,000	63,000	61,000	54,000	58,000	43,000
	FB <sup>納</sup> (黒)	80,000	71,000	69,000	60,000	66,000	49,000
	FL・FU・FR (木目)	85,000	75,000	73,000	63,000	70,000	52,000
	才数・備考	10.7・	10.7・	9.1・	9.1・	8.2・	6.4
D300	品番	U6883-00	U6983-00	U6783-00	U6283-00	U6483-00	U6083-00
	FF (白)	80,000	71,000	69,000	60,000	66,000	49,000
	FB <sup>納</sup> (黒)	90,000	79,000	77,000	66,000	74,000	55,000
	FL・FU・FR (木目)	95,000	83,000	81,000	69,000	78,000	58,000
	才数・備考	16.0・	16.0・	13.6・	13.6・	12.3・	9.6
D400	品番	U6884-00	U6984-00	U6784-00	U6284-00	U6484-00	U6084-00
	FF (白)	90,000	79,000	77,000	66,000	74,000	55,000
	FB <sup>納</sup> (黒)	100,000	87,000	85,000	72,000	82,000	61,000
	FL・FU・FR (木目)	105,000	91,000	89,000	75,000	86,000	64,000
	才数・備考	21.3・	21.3・	18.2・	18.2・	16.4・	12.8

H 2180\*

H 2000\*

H 1872

H 1760\*

H 1513

H 1154\*

H 850\*

H 795

H 700\*

H 436\*

H2231

W1000							
		H436	H436	H700	H700	H850	H1154
D200	品番	U6812-00	U6912-00	U6712-00	U6212-00	U6412-00	U6012-00
	FF (白)	75,000	67,000	65,000	57,000	62,000	46,000
	FB <sup>納</sup> (黒)	85,000	75,000	73,000	63,000	70,000	52,000
	FL・FU・FR (木目)	90,000	79,000	77,000	66,000	74,000	55,000
	才数・備考	13.3・	13.3・	11.4・	11.4・	10.3・	8.0
D300	品番	U6813-00	U6913-00	U6713-00	U6213-00	U6413-00	U6013-00
	FF (白)	85,000	75,000	73,000	63,000	70,000	52,000
	FB <sup>納</sup> (黒)	95,000	83,000	81,000	69,000	78,000	58,000
	FL・FU・FR (木目)	100,000	87,000	85,000	72,000	82,000	61,000
	才数・備考	20.0・	20.0・	17.1・	17.1・	15.4・	12.0
D400	品番	U6814-00	U6914-00	U6714-00	U6214-00	U6414-00	U6014-00
	FF (白)	95,000	83,000	81,000	69,000	78,000	58,000
	FB <sup>納</sup> (黒)	105,000	91,000	89,000	75,000	86,000	64,000
	FL・FU・FR (木目)	110,000	95,000	93,000	78,000	90,000	67,000
	才数・備考	26.6・	26.6・	22.7・	22.7・	20.5・	16.0

商品梱包数    <sup>納</sup> オーダー納期(1ヶ月)

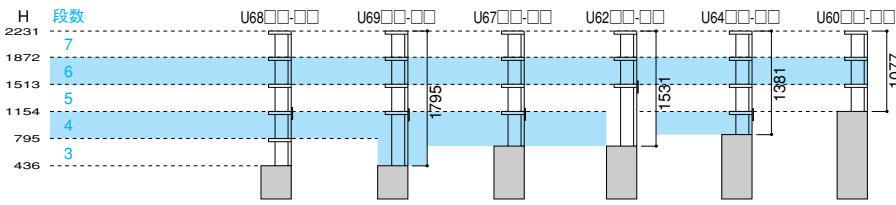

## H2231

W1200							
D200	品番	U6822-00	U6922-00	U6722-00	U6222-00	U6422-00	U6022-00
	FF (白)	80,000	71,000	69,000	60,000	66,000	49,000
	FB (黒)	90,000	79,000	77,000	66,000	74,000	55,000
	FL・FU・FR (木目)	95,000	83,000	81,000	69,000	78,000	58,000
才数・備考	16.0・→2	16.0・→2	13.6・→2	13.6・→2	12.3・→2	9.6	
D300	品番	U6823-00	U6923-00	U6723-00	U6223-00	U6423-00	U6023-00
	FF (白)	90,000	79,000	77,000	66,000	74,000	55,000
	FB (黒)	100,000	87,000	85,000	72,000	82,000	61,000
	FL・FU・FR (木目)	105,000	91,000	89,000	75,000	86,000	64,000
才数・備考	24.0・→2	24.0・→2	20.5・→2	20.5・→2	18.5・→2	14.4	
D400	品番	U6824-00	U6924-00	U6724-00	U6224-00	U6424-00	U6024-00
	FF (白)	100,000	87,000	85,000	72,000	82,000	61,000
	FB (黒)	110,000	95,000	93,000	78,000	90,000	67,000
	FL・FU・FR (木目)	115,000	99,000	97,000	81,000	94,000	70,000
才数・備考	32.0・→2	32.0・→2	27.3・→2	27.3・→2	24.6・→2	19.2	

## オプション

可動棚・可動帆立は [P106] に掲載

・配線穴加工 (1口)

品番	O41□□□□
価格	3,000

取付位置寸法は [P12-38] に掲載

・配線穴加工 (2口)

品番	O42□□□□
価格	3,500

取付位置寸法は [P12-38] に掲載

・コンセント取付 (2口)

品番	O52□□□□
価格	5,000

1500Wまで  
プラグコード長さ  
1900mm

取付位置寸法は [P12-38] に掲載

※オプション配線穴加工・コンセント取付の品番は、下記に従って番号を記載して下さい。



種類	段数	部位	位置	
41	3 5 7	棚板	左	90
42		側板	中央	99
52		背板	右	09

- ①配線穴加工 (1口)・(2口)、コンセント取付 (2口) の中から選んで下さい。
- ②施工する部位の段数を上部棚外の図より選んで下さい。
- ③施工する部位を選んで下さい。
- ④施工する位置を選んで下さい。商品に対して左右を示しています。

注) 各オプション品番は施工する商品の品番に続いて記載して下さい。

・ボックスファイル (インデックス入れ付)

品番	O2200-99
価格	4,000
内寸	W 78
D	261
H	299

・トレイ (深型) 注 (レール、可動仕切板、インデックス入れ付)

品番	O2300-99
価格	5,400
内寸	W 318
D	267
H	74

・トレイ (浅型) 注 (レール、可動仕切板、インデックス入れ付)

品番	O2400-99
価格	4,200
内寸	W 318
D	267
H	34

・書類プレート 注 (5枚1セット、レール付)

品番	O2500-99
価格	3,000

注) トレイ及び書類プレートを取付ける場合は可動帆立が2枚必要となります。詳しくは [P106] をご参照下さい。





H [高さ] 2231mm  
 W [幅] 300mm (エンドシェルフ)  
 D [奥行] 200/300/400mm

**H2231 W300**

H 2360\*  
 H 2231

エンドシェルフ (左)							
<b>D200</b> 納	品番	U6832-90	U6932-90	U6732-90	U6232-90	U6432-90	U6032-90
	FF (白)	55,000	51,000	49,000	45,000	46,000	34,000
	FB (黒)	65,000	59,000	57,000	51,000	54,000	40,000
	FL・FU・FR (木目)	70,000	63,000	61,000	54,000	58,000	43,000
	才数・備考	4.0・→2	4.0・→2	3.4・→2	3.4・→2	3.1・→2	2.4
<b>D300</b>	品番	U6833-90	U6933-90	U6733-90	U6233-90	U6433-90	U6033-90
	FF (白)	65,000	59,000	57,000	51,000	54,000	40,000
	FB (黒)	75,000	67,000	65,000	57,000	62,000	46,000
	FL・FU・FR (木目)	80,000	71,000	69,000	60,000	66,000	49,000
	才数・備考	6.0・→2	6.0・→2	3.8・→2	3.8・→2	4.6・→2	3.6
<b>D400</b> 納	品番	U6834-90	U6934-90	U6734-90	U6234-90	U6434-90	U6034-90
	FF (白)	75,000	67,000	65,000	57,000	62,000	46,000
	FB (黒)	85,000	75,000	73,000	63,000	70,000	52,000
	FL・FU・FR (木目)	90,000	79,000	77,000	66,000	74,000	55,000
	才数・備考	8.0・→2	8.0・→2	6.8・→2	6.8・→2	6.2・→2	4.8

H 2180\*  
 H 2000\*

H 1872  
 H 1760\*

H 1513  
 H 1154\*

H 850\*  
 H 795

H 700\*  
 H 436\*

**H2231**

コーナーパーツ (左)							
<b>D200</b> 納	品番	U6802-80	U6902-80	U6702-80	U6202-80	U6402-80	U6002-80
	FF (白)	25,000	24,000	22,000	21,000	19,000	15,000
	FB (黒)	25,000	24,000	22,000	21,000	19,000	15,000
	FL・FU・FR (木目)	25,000	24,000	22,000	21,000	19,000	15,000
	才数・備考	0.5	0.5	0.4	0.4	0.4	0.3
<b>D300</b>	品番	U6803-80	U6903-80	U6703-80	U6203-80	U6403-80	U6003-80
	FF (白)	26,000	25,000	23,000	22,000	20,000	16,000
	FB (黒)	26,000	25,000	23,000	22,000	20,000	16,000
	FL・FU・FR (木目)	26,000	25,000	23,000	22,000	20,000	16,000
	才数・備考	0.5	0.5	0.4	0.4	0.4	0.3
<b>D400</b> 納	品番	U6804-80	U6904-80	U6704-80	U6204-80	U6404-80	U6004-80
	FF (白)	27,000	26,000	24,000	23,000	21,000	17,000
	FB (黒)	27,000	26,000	24,000	23,000	21,000	17,000
	FL・FU・FR (木目)	27,000	26,000	24,000	23,000	21,000	17,000
	才数・備考	0.5	0.5	0.4	0.4	0.4	0.3

- ・コーナーパーツは2つの商品をL型に組合せる場合に使うパーツです。
- ・商品Aの側面の隙間を覆うパーツですので、商品Aのサイズに合うものをお選び下さい。
- ・商品本体の連結穴とコーナーパーツの連結穴を金物で連結しますが、連結穴のない部分はコーナーパーツを置くだけとなります。



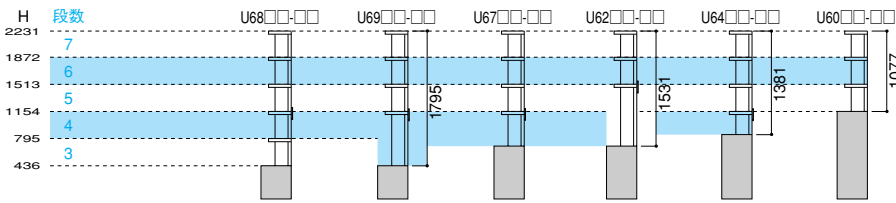

## H2231 W300

エンドシェルフ (右)								
		品番	U6832-09	U6932-09	U6732-09	U6232-09	U6432-09	U6032-09
D200	FF (白)	55,000	51,000	49,000	45,000	46,000	34,000	
	FB (黒)	65,000	59,000	57,000	51,000	54,000	40,000	
	FL・FU・FR (木目)	70,000	63,000	61,000	54,000	58,000	43,000	
	才数・備考	4.0・→2	4.0・→2	3.4・→2	3.4・→2	3.1・→2	2.4	
D300	品番	U6833-09	U6933-09	U6733-09	U6233-09	U6433-09	U6033-09	
	FF (白)	65,000	59,000	57,000	51,000	54,000	40,000	
	FB (黒)	75,000	67,000	65,000	57,000	62,000	46,000	
	FL・FU・FR (木目)	80,000	71,000	69,000	60,000	66,000	49,000	
才数・備考	6.0・→2	6.0・→2	3.8・→2	3.8・→2	4.6・→2	3.6		
D400	品番	U6834-09	U6934-09	U6734-09	U6234-09	U6434-09	U6034-09	
	FF (白)	75,000	67,000	65,000	57,000	62,000	46,000	
	FB (黒)	85,000	75,000	73,000	63,000	70,000	52,000	
	FL・FU・FR (木目)	90,000	79,000	77,000	66,000	74,000	55,000	
才数・備考	8.0・→2	8.0・→2	6.8・→2	6.8・→2	6.2・→2	4.8		

### オプション

可動棚・可動帆立は [P106] に掲載

・配線穴加工 (1口)

品番	O41□□□□
価格	3,000

取付位置寸法は [P12-38] に掲載

・配線穴加工 (2口)

品番	O42□□□□
価格	3,500

取付位置寸法は [P12-38] に掲載

・コンセント取付 (2口)

品番	O52□□□□
価格	5,000

1500Wまで  
プラグコード長さ  
1900mm

取付位置寸法は [P12-38] に掲載

※オプション配線穴加工・コンセント取付の品番は、下記に従って番号を記載して下さい。

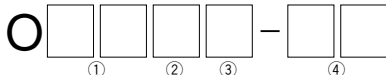

種類	段数	部位	位置	
41	3 ↓ 7	棚板	左	90
42		側板	中央	99
52		背板	右	09

- ①配線穴加工 (1口)・(2口)、コンセント取付 (2口) の中から選んで下さい。
- ②施工する部位の段数を上部棚外の図より選んで下さい。
- ③施工する部位を選んで下さい。
- ④施工する位置を選んで下さい。商品に向けて左右を示しています。

注) 各オプション品番は施工する商品の品番に続いて記載して下さい。

## H2231

コーナーパーツ (右)								
		品番	U6802-08	U6902-08	U6702-08	U6202-08	U6402-08	U6002-08
D200	FF (白)	25,000	24,000	22,000	21,000	19,000	15,000	
	FB (黒)	25,000	24,000	22,000	21,000	19,000	15,000	
	FL・FU・FR (木目)	25,000	24,000	22,000	21,000	19,000	15,000	
	才数・備考	0.5	0.5	0.4	0.4	0.4	0.3	
D300	品番	U6803-08	U6903-08	U6703-08	U6203-08	U6403-08	U6003-08	
	FF (白)	26,000	25,000	23,000	22,000	20,000	16,000	
	FB (黒)	26,000	25,000	23,000	22,000	20,000	16,000	
	FL・FU・FR (木目)	26,000	25,000	23,000	22,000	20,000	16,000	
才数・備考	0.5	0.5	0.4	0.4	0.4	0.3		
D400	品番	U6804-08	U6904-08	U6704-08	U6204-08	U6404-08	U6004-08	
	FF (白)	27,000	26,000	24,000	23,000	21,000	17,000	
	FB (黒)	27,000	26,000	24,000	23,000	21,000	17,000	
	FL・FU・FR (木目)	27,000	26,000	24,000	23,000	21,000	17,000	
才数・備考	0.5	0.5	0.4	0.4	0.4	0.3		

・ボックスファイル (インデックス入れ付)

品番	O2200-99
価格	4,000
内寸	W 78
	D 261
寸	H 299

・トレー (深型) 注 (レール、可動仕切板、インデックス入れ付)

品番	O2300-99
価格	5,400
内寸	W 318
	D 267
寸	H 74

・トレー (浅型) 注 (レール、可動仕切板、インデックス入れ付)

品番	O2400-99
価格	4,200
内寸	W 318
	D 267
寸	H 34

・書類プレート 注 (5枚1セット、レール付)

品番	O2500-99
価格	3,000

注) トレー及び書類プレートを取付ける場合は可動帆立が2枚必要となります。詳しくは [P106] をご参照下さい。



H [高さ] 2180mm ※Fシリーズと共通  
 W [幅] 300/400/500/600mm  
 D [奥行] 200/300/400mm

H2180

H 2360\*

H 2231

H 2180\*

H 2000\*

H 1872

H 1760\*

H 1513

H 1154\*

H 850\*

H 795

H 700\*

H 436\*

W300							
	H436	H436	H700	H700	H850	H1154	
D200	品番	U5832-00	U5932-00	U5732-00	U5232-00	U5432-00	U5032-00
	FF (白)	47,000	44,000	42,000	39,000	39,000	28,000
	FB <sup>納</sup> (黒)	55,000	50,000	48,000	43,000	45,000	32,000
	FL・FU・FR (木目)	59,000	53,000	51,000	45,000	48,000	34,000
	才数・備考	3.9・	3.9・	3.3・	3.3・	3.0・	2.3
D300	品番	U5833-00	U5933-00	U5733-00	U5233-00	U5433-00	U5033-00
	FF (白)	55,000	50,000	48,000	43,000	45,000	32,000
	FB <sup>納</sup> (黒)	63,000	56,000	54,000	47,000	51,000	36,000
	FL・FU・FR (木目)	67,000	59,000	57,000	49,000	54,000	38,000
	才数・備考	5.9・	5.9・	5.0・	5.0・	4.5・	3.5
D400	品番	U5834-00	U5934-00	U5734-00	U5234-00	U5434-00	U5034-00
	FF (白)	63,000	56,000	54,000	47,000	51,000	36,000
	FB <sup>納</sup> (黒)	71,000	62,000	60,000	51,000	57,000	40,000
	FL・FU・FR (木目)	75,000	65,000	63,000	53,000	60,000	42,000
	才数・備考	7.8・	7.8・	6.8・	6.8・	6.0・	4.6

H2180

W400							
	H436	H436	H700	H700	H850	H1154	
D200	品番	U5842-00	U5942-00	U5742-00	U5242-00	U5442-00	U5042-00
	FF (白)	51,000	47,000	45,000	41,000	42,000	30,000
	FB <sup>納</sup> (黒)	59,000	53,000	51,000	45,000	48,000	34,000
	FL・FU・FR (木目)	63,000	56,000	54,000	47,000	51,000	36,000
	才数・備考	5.2・	5.2・	4.4・	4.4・	4.0・	3.1
D300	品番	U5843-00	U5943-00	U5743-00	U5243-00	U5443-00	U5043-00
	FF (白)	59,000	53,000	51,000	45,000	48,000	34,000
	FB <sup>納</sup> (黒)	67,000	59,000	57,000	49,000	54,000	38,000
	FL・FU・FR (木目)	71,000	62,000	60,000	51,000	57,000	40,000
	才数・備考	7.8・	7.8・	6.6・	6.6・	6.0・	4.6
D400	品番	U5844-00	U5944-00	U5744-00	U5244-00	U5444-00	U5044-00
	FF (白)	67,000	59,000	57,000	49,000	54,000	38,000
	FB <sup>納</sup> (黒)	75,000	65,000	63,000	53,000	60,000	42,000
	FL・FU・FR (木目)	79,000	68,000	66,000	55,000	63,000	44,000
	才数・備考	10.4・	10.4・	8.8・	8.8・	7.9・	6.1

商品梱包数 オーダー納期(1ヶ月)

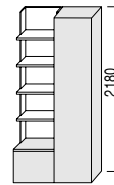
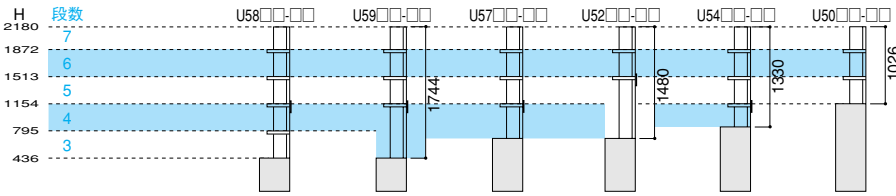

# 52

## H2180

W500							
D200	品番	U5852-00	U5952-00	U5752-00	U5252-00	U5452-00	U5052-00
	FF (白)	55,000	50,000	48,000	43,000	45,000	32,000
	FB (黒)	63,000	56,000	54,000	47,000	51,000	36,000
	FL・FU・FR (木目)	67,000	59,000	57,000	49,000	54,000	38,000
	才数・備考	6.5・→2	6.5・→2	5.5・→2	5.5・→2	5.0・→2	3.8
D300	品番	U5853-00	U5953-00	U5753-00	U5253-00	U5453-00	U5053-00
	FF (白)	63,000	56,000	54,000	47,000	51,000	36,000
	FB (黒)	71,000	62,000	60,000	51,000	57,000	40,000
	FL・FU・FR (木目)	75,000	65,000	63,000	53,000	60,000	42,000
	才数・備考	9.7・→2	9.7・→2	8.3・→2	8.3・→2	7.4・→2	5.7
D400	品番	U5854-00	U5954-00	U5754-00	U5254-00	U5454-00	U5054-00
	FF (白)	71,000	62,000	60,000	51,000	57,000	40,000
	FB (黒)	79,000	68,000	66,000	55,000	63,000	44,000
	FL・FU・FR (木目)	83,000	71,000	69,000	57,000	66,000	46,000
	才数・備考	13.0・→2	13.0・→2	11.0・→2	11.0・→2	9.9・→2	7.6

## オプション

可動棚・可動帆立は [P106] に掲載

・配線穴加工 (1口)

品番 O41□□□□  
価格 3,000

取付位置寸法は [P12-38] に掲載

・配線穴加工 (2口)

品番 O42□□□□  
価格 3,500

取付位置寸法は [P12-38] に掲載

・コンセント取付 (2口)

品番 O52□□□□  
価格 5,000

1500Wまで  
プラグコード長さ  
1900mm

取付位置寸法は [P12-38] に掲載

※オプション配線穴加工・コンセント取付の品番は、下記に従って番号を記載して下さい。

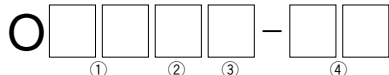

種類	段数	部位	位置	
41	3 5 7	棚板	左	90
42		側板	中央	99
52		背板	右	09

- ①配線穴加工 (1口)・(2口)、コンセント取付 (2口) の中から選んで下さい。
- ②施工する部位の段数を上部棚外の図より選んで下さい。
- ③施工する部位を選んで下さい。
- ④施工する位置を選んで下さい。商品に向けて左右を示しています。

注) 各オプション品番は施工する商品の品番に続いて記載して下さい。

## H2180

W600							
D200	品番	U5862-00	U5962-00	U5762-00	U5262-00	U5462-00	U5062-00
	FF (白)	59,000	53,000	51,000	45,000	48,000	34,000
	FB (黒)	67,000	59,000	57,000	49,000	54,000	38,000
	FL・FU・FR (木目)	71,000	62,000	60,000	51,000	57,000	40,000
	才数・備考	7.8・→2	7.8・→2	6.8・→2	6.8・→2	6.0・→2	4.6
D300	品番	U5863-00	U5963-00	U5763-00	U5263-00	U5463-00	U5063-00
	FF (白)	67,000	59,000	57,000	49,000	54,000	38,000
	FB (黒)	75,000	65,000	63,000	53,000	60,000	42,000
	FL・FU・FR (木目)	79,000	68,000	66,000	55,000	63,000	44,000
	才数・備考	11.7・→2	11.7・→2	9.9・→2	9.9・→2	8.9・→2	6.9
D400	品番	U5864-00	U5964-00	U5764-00	U5264-00	U5464-00	U5064-00
	FF (白)	75,000	65,000	63,000	53,000	60,000	42,000
	FB (黒)	83,000	71,000	69,000	57,000	66,000	46,000
	FL・FU・FR (木目)	87,000	74,000	72,000	59,000	69,000	48,000
	才数・備考	15.5・→2	15.5・→2	13.2・→2	13.2・→2	11.9・→2	9.2

・ボックスファイル (インデックス入れ付)

品番 O2200-99  
価格 4,000

内寸 W 78  
D 261  
H 299

・トレー (深型) 注 (レール、可動仕切板、インデックス入れ付)

品番 O2300-99  
価格 5,400

内寸 W 318  
D 267  
H 74

・トレー (浅型) 注 (レール、可動仕切板、インデックス入れ付)

品番 O2400-99  
価格 4,200

内寸 W 318  
D 267  
H 34

・書類プレート 注 (5枚1セット、レール付)

品番 O2500-99  
価格 3,000

注) トレー及び書類プレートを取付ける場合は可動帆立が2枚必要となります。詳しくは [P106] をご参照下さい。



H [高さ] 2180mm ※Fシリーズと共通

W [幅] 800/1000/1200mm

D [奥行] 200/300/400mm

H2180

H  
2360\*

H  
2231

H  
2180\*

H  
2000\*

H  
1872

H  
1760\*

H  
1513

H  
1154\*

H  
850\*

H  
795

H  
700\*

H  
436\*

W800							
	H436	H436	H700	H700	H850	H1154	
D200	品番	U5882-00	U5982-00	U5782-00	U5282-00	U5482-00	U5082-00
	FF (白)	63,000	56,000	54,000	47,000	51,000	36,000
	FB <sup>納</sup> (黒)	71,000	62,000	60,000	51,000	57,000	40,000
	FL・FU・FR (木目)	75,000	65,000	63,000	53,000	60,000	42,000
	才数・備考	10.4・	10.4・	8.8・	8.8・	7.9・	6.1
D300	品番	U5883-00	U5983-00	U5783-00	U5283-00	U5483-00	U5083-00
	FF (白)	71,000	62,000	60,000	51,000	57,000	40,000
	FB <sup>納</sup> (黒)	79,000	68,000	66,000	55,000	63,000	44,000
	FL・FU・FR (木目)	83,000	71,000	69,000	57,000	66,000	46,000
	才数・備考	15.5・	15.5・	13.2・	13.2・	11.9・	9.2
D400	品番	U5884-00	U5984-00	U5784-00	U5284-00	U5484-00	U5084-00
	FF (白)	79,000	68,000	66,000	55,000	63,000	44,000
	FB <sup>納</sup> (黒)	87,000	74,000	72,000	59,000	69,000	48,000
	FL・FU・FR (木目)	91,000	77,000	75,000	61,000	72,000	50,000
	才数・備考	20.7・	20.7・	17.6・	17.6・	15.8・	12.2

H2180

H  
1154\*

H  
850\*

H  
795

H  
700\*

H  
436\*

W1000							
	H436	H436	H700	H700	H850	H1154	
D200	品番	U5812-00	U5912-00	U5712-00	U5212-00	U5412-00	U5012-00
	FF (白)	67,000	59,000	57,000	49,000	54,000	38,000
	FB <sup>納</sup> (黒)	75,000	65,000	63,000	53,000	60,000	42,000
	FL・FU・FR (木目)	79,000	68,000	66,000	55,000	63,000	44,000
	才数・備考	13.0・	13.0・	11.0・	11.0・	9.9・	7.6
D300	品番	U5813-00	U5913-00	U5713-00	U5213-00	U5413-00	U5013-00
	FF (白)	75,000	65,000	63,000	53,000	60,000	42,000
	FB <sup>納</sup> (黒)	83,000	71,000	69,000	57,000	66,000	46,000
	FL・FU・FR (木目)	87,000	74,000	72,000	59,000	69,000	48,000
	才数・備考	19.4・	19.4・	16.5・	16.5・	14.8・	11.4
D400	品番	U5814-00	U5914-00	U5714-00	U5214-00	U5414-00	U5014-00
	FF (白)	83,000	71,000	69,000	57,000	66,000	46,000
	FB <sup>納</sup> (黒)	91,000	77,000	75,000	61,000	72,000	50,000
	FL・FU・FR (木目)	95,000	80,000	78,000	63,000	75,000	52,000
	才数・備考	25.9・	25.9・	22.0・	22.0・	19.7・	15.2

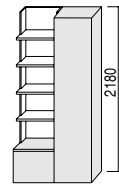
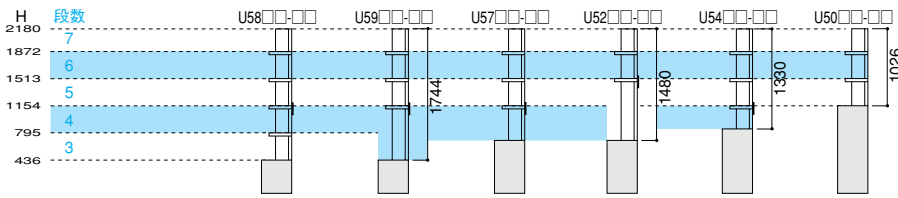

# 54

## H2180

W1200							
D200	品番	U5822-00	U5922-00	U5722-00	U5222-00	U5422-00	U5022-00
	FF (白)	71,000	62,000	60,000	51,000	57,000	40,000
	FB (黒)	79,000	68,000	66,000	55,000	63,000	44,000
	FL・FU・FR (木目)	83,000	71,000	69,000	57,000	66,000	46,000
	才数・備考	15.5・→2	15.5・→2	13.2・→2	13.2・→2	11.9・→2	9.2
D300	品番	U5823-00	U5923-00	U5723-00	U5223-00	U5423-00	U5023-00
	FF (白)	79,000	68,000	66,000	55,000	63,000	44,000
	FB (黒)	87,000	74,000	72,000	59,000	69,000	48,000
	FL・FU・FR (木目)	91,000	77,000	75,000	61,000	72,000	50,000
	才数・備考	23.3・→2	23.3・→2	19.8・→2	19.8・→2	17.8・→2	13.7
D400	品番	U5824-00	U5924-00	U5724-00	U5224-00	U5424-00	U5024-00
	FF (白)	87,000	74,000	72,000	59,000	69,000	48,000
	FB (黒)	95,000	80,000	78,000	63,000	75,000	52,000
	FL・FU・FR (木目)	99,000	83,000	81,000	65,000	78,000	54,000
	才数・備考	31.0・→2	31.0・→2	26.4・→2	26.4・→2	23.7・→2	18.3

## オプション

可動棚・可動帆立は [P106] に掲載

・配線穴加工 (1口)

品番 O41□□□□  
価格 3,000

取付位置寸法は [P12-38] に掲載

・配線穴加工 (2口)

品番 O42□□□□  
価格 3,500

取付位置寸法は [P12-38] に掲載

・コンセント取付 (2口)

品番 O52□□□□  
価格 5,000

1500Wまで  
プラグコード長さ  
1900mm

取付位置寸法は [P12-38] に掲載

※オプション配線穴加工・コンセント取付の品番は、下記に従って番号を記載して下さい。



種類	段数	部位	位置	
41	3 5 7	棚板	左	90
42		側板	中央	99
52		背板	右	09

- ①配線穴加工 (1口)・(2口)、コンセント取付 (2口) の中から選んで下さい。
- ②施工する部位の段数を上部棚外の図より選んで下さい。
- ③施工する部位を選んで下さい。
- ④施工する位置を選んで下さい。商品に対して左右を示しています。

注) 各オプション品番は施工する商品の品番に続いて記載して下さい。

・ボックスファイル (インデックス入れ付)

品番 O2200-99  
価格 4,000

内寸 W 78  
D 261  
H 299

t=6

・トレイ (深型) 注 (レール、可動仕切板、インデックス入れ付)

品番 O2300-99  
価格 5,400

内寸 W 318  
D 267  
H 74

t=6

・トレイ (浅型) 注 (レール、可動仕切板、インデックス入れ付)

品番 O2400-99  
価格 4,200

内寸 W 318  
D 267  
H 34

t=6

・書類プレート 注 (5枚1セット、レール付)

品番 O2500-99  
価格 3,000

t=8

注) トレイ及び書類プレートを取付ける場合は可動帆立が2枚必要となります。詳しくは [P106] をご参照下さい。





H [高さ] 2180mm ※Fシリーズと共通

W [幅] 300mm (エンドシェルフ)

D [奥行] 200/300/400mm

**H2180 W300**

H 2360\*

H 2231

H 2180\*

H 2000\*

H 1872

H 1760\*

H 1513

H 1154\*

H 850\*

H 795

H 700\*

H 436\*

**エンドシェルフ (左)**

品番	U5832-90	U5932-90	U5732-90	U5232-90	U5432-90	U5032-90
FF (白)	51,000	47,000	45,000	41,000	42,000	30,000
FB (納) (黒)	59,000	53,000	51,000	45,000	48,000	34,000
FL・FU・FR (木目)	63,000	56,000	54,000	47,000	51,000	36,000
才数・備考	3.9・→2	3.9・→2	3.3・→2	3.3・→2	3.0・→2	2.3

品番	U5833-90	U5933-90	U5733-90	U5233-90	U5433-90	U5033-90
FF (白)	59,000	53,000	51,000	45,000	48,000	34,000
FB (納) (黒)	67,000	59,000	57,000	49,000	54,000	38,000
FL・FU・FR (木目)	71,000	62,000	60,000	51,000	57,000	40,000
才数・備考	5.9・→2	5.9・→2	5.0・→2	5.0・→2	4.5・→2	3.5

品番	U5834-90	U5934-90	U5734-90	U5234-90	U5434-90	U5034-90
FF (白)	67,000	59,000	57,000	49,000	54,000	38,000
FB (納) (黒)	75,000	65,000	63,000	53,000	60,000	42,000
FL・FU・FR (木目)	79,000	68,000	66,000	55,000	63,000	44,000
才数・備考	7.8・→2	7.8・→2	6.8・→2	6.8・→2	6.0・→2	4.6

**H2180**

**コーナーパーツ (左)**

品番	U5802-80	U5902-80	U5702-80	U5202-80	U5402-80	U5002-80
FF (白)	24,000	23,000	21,000	20,000	18,000	14,000
FB (納) (黒)	24,000	23,000	21,000	20,000	18,000	14,000
FL・FU・FR (木目)	24,000	23,000	21,000	20,000	18,000	14,000
才数・備考	0.5	0.5	0.4	0.4	0.4	0.3

  

品番	U5803-80	U5903-80	U5703-80	U5203-80	U5403-80	U5003-80
FF (白)	25,000	24,000	22,000	21,000	19,000	15,000
FB (納) (黒)	25,000	24,000	22,000	21,000	19,000	15,000
FL・FU・FR (木目)	25,000	24,000	22,000	21,000	19,000	15,000
才数・備考	0.5	0.5	0.4	0.4	0.4	0.3

品番	U5804-80	U5904-80	U5704-80	U5204-80	U5404-80	U5004-80
FF (白)	26,000	25,000	23,000	22,000	20,000	16,000
FB (納) (黒)	26,000	25,000	23,000	22,000	20,000	16,000
FL・FU・FR (木目)	26,000	25,000	23,000	22,000	20,000	16,000
才数・備考	0.5	0.5	0.4	0.4	0.4	0.3

- ・コーナーパーツは2つの商品をL型に組合せる場合に使うパーツです。
- ・商品Aの側面の隙間を覆うパーツですので、商品Aのサイズに合うものをお選び下さい。
- ・商品本体の連結穴とコーナーパーツの連結穴を金物で連結しますが、連結穴のない部分はコーナーパーツを置くだけとなります。

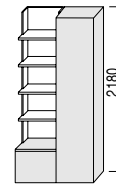
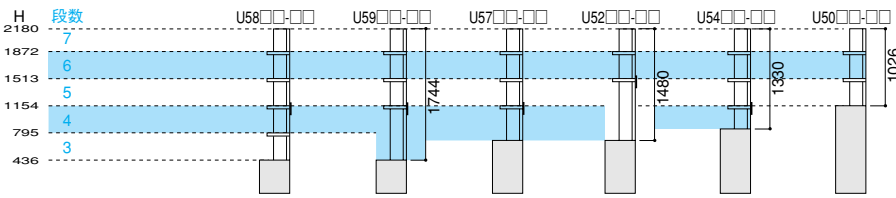

# 56

## H2180 W300

エンドシェルフ (右)		[図面]					
[図面]		H436	H436	H700	H700	H850	H1154
D200	品番	U5832-09	U5932-09	U5732-09	U5232-09	U5432-09	U5032-09
	FF (白)	51,000	47,000	45,000	41,000	42,000	30,000
	FB (黒)	59,000	53,000	51,000	45,000	48,000	34,000
	FL・FU・FR (木目)	63,000	56,000	54,000	47,000	51,000	36,000
	才数・備考	3.9・→2	3.9・→2	3.3・→2	3.3・→2	3.0・→2	2.3
D300	品番	U5833-09	U5933-09	U5733-09	U5233-09	U5433-09	U5033-09
	FF (白)	59,000	53,000	51,000	45,000	48,000	34,000
	FB (黒)	67,000	59,000	57,000	49,000	54,000	38,000
	FL・FU・FR (木目)	71,000	62,000	60,000	51,000	57,000	40,000
	才数・備考	5.9・→2	5.9・→2	5.0・→2	5.0・→2	4.5・→2	3.5
D400	品番	U5834-09	U5934-09	U5734-09	U5234-09	U5434-09	U5034-09
	FF (白)	67,000	59,000	57,000	49,000	54,000	38,000
	FB (黒)	75,000	65,000	63,000	53,000	60,000	42,000
	FL・FU・FR (木目)	79,000	68,000	66,000	55,000	63,000	44,000
	才数・備考	7.8・→2	7.8・→2	6.8・→2	6.8・→2	6.0・→2	4.6

### オプション

・配線穴加工 (1口)		品番	O41□□□□
[図面]		価格	3,000
取付位置寸法は [P12-38] に掲載			
・配線穴加工 (2口)		品番	O42□□□□
[図面]		価格	3,500
取付位置寸法は [P12-38] に掲載			
・コンセント取付 (2口)		品番	O52□□□□
[図面]		価格	5,000
1500Wまで プラグコード長さ 1900mm 取付位置寸法は [P12-38] に掲載			

※オプション配線穴加工・コンセント取付の品番は、下記に従って番号を記載して下さい。

○	○	○	○	○	○
①	②	③	④		
種類	段数	部位	位置		
41	3 5 7	棚板	左	90	
42		側板	中央	99	
52		背板	右	09	

- ①配線穴加工 (1口)・(2口)、コンセント取付 (2口) の中から選んで下さい。
  - ②施工する部位の段数を上部棚外の図より選んで下さい。
  - ③施工する部位を選んで下さい。
  - ④施工する位置を選んで下さい。商品に対して左右を示しています。
- 注) 各オプション品番は施工する商品の品番に続いて記載して下さい。

## H2180

コーナーパーツ (右)		[図面]					
[図面]							
D200	品番	U5802-08	U5902-08	U5702-08	U5202-08	U5402-08	U5002-08
	FF (白)	24,000	23,000	21,000	20,000	18,000	14,000
	FB (黒)	24,000	23,000	21,000	20,000	18,000	14,000
	FL・FU・FR (木目)	24,000	23,000	21,000	20,000	18,000	14,000
	才数・備考	0.5	0.5	0.4	0.4	0.4	0.3
D300	品番	U5803-08	U5903-08	U5703-08	U5203-08	U5403-08	U5003-08
	FF (白)	25,000	24,000	22,000	21,000	19,000	15,000
	FB (黒)	25,000	24,000	22,000	21,000	19,000	15,000
	FL・FU・FR (木目)	25,000	24,000	22,000	21,000	19,000	15,000
	才数・備考	0.5	0.5	0.4	0.4	0.4	0.3
D400	品番	U5804-08	U5904-08	U5704-08	U5204-08	U5404-08	U5004-08
	FF (白)	26,000	25,000	23,000	22,000	20,000	16,000
	FB (黒)	26,000	25,000	23,000	22,000	20,000	16,000
	FL・FU・FR (木目)	26,000	25,000	23,000	22,000	20,000	16,000
	才数・備考	0.5	0.5	0.4	0.4	0.4	0.3

・ボックスファイル (インデックス入れ付)		品番	O2200-99
[図面]		価格	4,000
内寸		W	78
寸		D	261
		H	299
・トレー (深型) 注 (レール、可動仕切板、インデックス入れ付)		品番	O2300-99
[図面]		価格	5,400
内寸		W	318
寸		D	267
		H	74
・トレー (浅型) 注 (レール、可動仕切板、インデックス入れ付)		品番	O2400-99
[図面]		価格	4,200
内寸		W	318
寸		D	267
		H	34
・書類プレート 注 (5枚1セット、レール付)		品番	O2500-99
[図面]		価格	3,000

注) トレー及び書類プレートを取付ける場合は可動軌立が2枚必要となります。詳しくは [P106] をご参照下さい。



H [高さ] 2000mm ※Fシリーズと共通  
 W [幅] 300/400/500/600mm  
 D [奥行] 200/300/400mm

H2000

H 2360\*

H 2231

H 2180\*

H 2000\*

H 1872

H 1760\*

H 1513

H 1154\*

H 850\*

H 795

H 700\*

H 436\*

		H2000					
W300							
D200	品番	U4832-00	U4932-00	U4732-00	U4232-00	U4432-00	U4032-00
	FF (白)	45,000	42,000	40,000	37,000	37,000	26,000
	FB <sup>納</sup> (黒)	53,000	48,000	46,000	41,000	43,000	30,000
	FL・FU・FR (木目)	57,000	51,000	49,000	43,000	46,000	32,000
	才数・備考	3.5・	3.5・	2.9・	2.9・	2.6・	1.9
D300	品番	U4833-00	U4933-00	U4733-00	U4233-00	U4433-00	U4033-00
	FF (白)	53,000	48,000	46,000	41,000	43,000	30,000
	FB <sup>納</sup> (黒)	61,000	54,000	52,000	45,000	49,000	34,000
	FL・FU・FR (木目)	65,000	57,000	55,000	47,000	52,000	36,000
	才数・備考	5.3・	5.3・	4.4・	4.4・	3.9・	2.9
D400	品番	U4834-00	U4934-00	U4734-00	U4234-00	U4434-00	U4034-00
	FF (白)	61,000	54,000	52,000	45,000	49,000	34,000
	FB <sup>納</sup> (黒)	69,000	60,000	58,000	49,000	55,000	38,000
	FL・FU・FR (木目)	73,000	63,000	61,000	51,000	58,000	40,000
	才数・備考	7.0・	7.0・	5.8・	5.8・	5.2・	3.8

H2000

H 1154\*

H 850\*

H 795

H 700\*

H 436\*

		H2000					
W400							
D200	品番	U4842-00	U4942-00	U4742-00	U4242-00	U4442-00	U4042-00
	FF (白)	49,000	45,000	43,000	39,000	40,000	28,000
	FB <sup>納</sup> (黒)	57,000	51,000	49,000	43,000	46,000	32,000
	FL・FU・FR (木目)	61,000	54,000	52,000	45,000	49,000	34,000
	才数・備考	4.7・	4.7・	3.9・	3.9・	3.4・	2.5
D300	品番	U4843-00	U4943-00	U4743-00	U4243-00	U4443-00	U4043-00
	FF (白)	57,000	51,000	49,000	43,000	46,000	32,000
	FB <sup>納</sup> (黒)	65,000	57,000	55,000	47,000	52,000	36,000
	FL・FU・FR (木目)	69,000	60,000	58,000	49,000	55,000	38,000
	才数・備考	7.0・	7.0・	5.8・	5.8・	5.2・	3.8
D400	品番	U4844-00	U4944-00	U4744-00	U4244-00	U4444-00	U4044-00
	FF (白)	65,000	57,000	55,000	47,000	52,000	36,000
	FB <sup>納</sup> (黒)	73,000	63,000	61,000	51,000	58,000	40,000
	FL・FU・FR (木目)	77,000	66,000	64,000	53,000	61,000	42,000
	才数・備考	9.3・	9.3・	7.7・	7.7・	6.9・	5.1

商品梱包数 オーダー納期(1ヶ月)



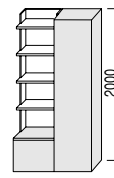
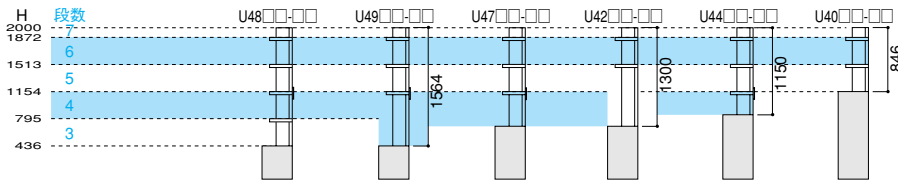

# 58

## H2000

W500							
D200	品番	U4852-00	U4952-00	U4752-00	U4252-00	U4452-00	U4052-00
	FF (白)	53,000	48,000	46,000	41,000	43,000	30,000
	FB (黒)	61,000	54,000	52,000	45,000	49,000	34,000
	FL・FU・FR (木目)	65,000	57,000	55,000	47,000	52,000	36,000
	才数・備考	5.8・→2	5.8・→2	4.9・→2	4.9・→2	4.3・→2	3.2
D300	品番	U4853-00	U4953-00	U4753-00	U4253-00	U4453-00	U4053-00
	FF (白)	61,000	54,000	52,000	45,000	49,000	34,000
	FB (黒)	69,000	60,000	58,000	49,000	55,000	38,000
	FL・FU・FR (木目)	73,000	63,000	61,000	51,000	58,000	40,000
	才数・備考	8.7・→2	8.7・→2	7.3・→2	7.3・→2	6.4・→2	4.7
D400	品番	U4854-00	U4954-00	U4754-00	U4254-00	U4454-00	U4054-00
	FF (白)	69,000	60,000	58,000	49,000	55,000	38,000
	FB (黒)	77,000	66,000	64,000	53,000	61,000	42,000
	FL・FU・FR (木目)	81,000	69,000	67,000	55,000	64,000	44,000
	才数・備考	11.6・→2	11.6・→2	9.7・→2	9.7・→2	8.6・→2	6.3

## オプション

可動棚・可動帆立は [P106] に掲載

・配線穴加工 (1口)

品番 O41□□□□  
価格 3,000

取付位置寸法は [P12-38] に掲載

・配線穴加工 (2口)

品番 O42□□□□  
価格 3,500

取付位置寸法は [P12-38] に掲載

・コンセント取付 (2口)

品番 O52□□□□  
価格 5,000

1500Wまで  
プラグコード長さ  
1900mm

取付位置寸法は [P12-38] に掲載

※オプション配線穴加工・コンセント取付の品番は、下記に従って番号を記載して下さい。



種類	段数	部位	位置	
41	3 ↓ 7	棚板	左	90
42		側板	中央	99
52		背板	右	09

- ① 配線穴加工 (1口)・(2口)、コンセント取付 (2口) の中から選んで下さい。
- ② 施工する部位の段数を上部棚外の図より選んで下さい。
- ③ 施工する部位を選んで下さい。
- ④ 施工する位置を選んで下さい。商品に向けて左右を示しています。

注) 各オプション品番は施工する商品の品番に続いて記載して下さい。

## H2000

W600							
D200	品番	U4862-00	U4962-00	U4762-00	U4262-00	U4462-00	U4062-00
	FF (白)	57,000	51,000	49,000	43,000	46,000	32,000
	FB (黒)	65,000	57,000	55,000	47,000	52,000	36,000
	FL・FU・FR (木目)	69,000	60,000	58,000	49,000	55,000	38,000
	才数・備考	7.0・→2	7.0・→2	5.8・→2	5.8・→2	5.2・→2	3.8
D300	品番	U4863-00	U4963-00	U4763-00	U4263-00	U4463-00	U4063-00
	FF (白)	65,000	57,000	55,000	47,000	52,000	36,000
	FB (黒)	73,000	63,000	61,000	51,000	58,000	40,000
	FL・FU・FR (木目)	77,000	66,000	64,000	53,000	61,000	42,000
	才数・備考	10.5・→2	10.5・→2	8.7・→2	8.7・→2	7.7・→2	5.7
D400	品番	U4864-00	U4964-00	U4764-00	U4264-00	U4464-00	U4064-00
	FF (白)	73,000	63,000	61,000	51,000	58,000	40,000
	FB (黒)	81,000	69,000	67,000	55,000	64,000	44,000
	FL・FU・FR (木目)	85,000	72,000	70,000	57,000	67,000	46,000
	才数・備考	14.0・→2	14.0・→2	11.6・→2	11.6・→2	10.3・→2	7.6

・ボックスファイル (インデックス入れ付)

品番 O2200-99  
価格 4,000

内寸 W 78  
D 261  
H 299

・トレー (深型) 注 (レール、可動仕切板、インデックス入れ付)

品番 O2300-99  
価格 5,400

内寸 W 318  
D 267  
H 74

・トレー (浅型) 注 (レール、可動仕切板、インデックス入れ付)

品番 O2400-99  
価格 4,200

内寸 W 318  
D 267  
H 34

・書類プレート 注 (5枚1セット、レール付)

品番 O2500-99  
価格 3,000

注) トレー及び書類プレートを取付ける場合は可動帆立が2枚必要となります。詳しくは [P106] をご参照下さい。



H [高さ] 2000mm ※Fシリーズと共通

W [幅] 800/1000/1200mm

D [奥行] 200/300/400mm

H2000

H 2360\*

H 2231

H 2180\*

H 2000\*

H 1872

H 1760\*

H 1513

H 1154\*

H 850\*

H 795

H 700\*

H 436\*

W800							
		H436	H436	H700	H700	H850	H1154
D200	品番	U4882-00	U4982-00	U4782-00	U4282-00	U4482-00	U4082-00
	FF (白)	61,000	54,000	52,000	45,000	49,000	34,000
	FB <sup>納</sup> (黒)	69,000	60,000	58,000	49,000	55,000	38,000
	FL・FU・FR (木目)	73,000	63,000	61,000	51,000	58,000	40,000
	才数・備考	9.3・	9.3・	7.7・	7.7・	6.9・	5.1
D300	品番	U4883-00	U4983-00	U4783-00	U4283-00	U4483-00	U4083-00
	FF (白)	69,000	60,000	58,000	49,000	55,000	38,000
	FB <sup>納</sup> (黒)	77,000	66,000	64,000	53,000	61,000	42,000
	FL・FU・FR (木目)	81,000	69,000	67,000	55,000	64,000	44,000
	才数・備考	13.9・	13.9・	11.6・	11.6・	10.3・	7.6
D400	品番	U4884-00	U4984-00	U4784-00	U4284-00	U4484-00	U4084-00
	FF (白)	77,000	66,000	64,000	53,000	61,000	42,000
	FB <sup>納</sup> (黒)	85,000	72,000	70,000	57,000	67,000	46,000
	FL・FU・FR (木目)	89,000	75,000	73,000	59,000	70,000	48,000
	才数・備考	18.6・	18.6・	15.4・	15.4・	13.7・	10.1

H2000

H 1154\*

H 850\*

H 795

H 700\*

H 436\*

W1000							
		H436	H436	H700	H700	H850	H1154
D200	品番	U4812-00	U4912-00	U4712-00	U4212-00	U4412-00	U4012-00
	FF (白)	65,000	57,000	55,000	47,000	52,000	36,000
	FB <sup>納</sup> (黒)	73,000	63,000	61,000	51,000	58,000	40,000
	FL・FU・FR (木目)	77,000	66,000	64,000	53,000	61,000	42,000
	才数・備考	11.6・	11.6・	9.7・	9.7・	8.6・	6.3
D300	品番	U4813-00	U4913-00	U4713-00	U4213-00	U4413-00	U4013-00
	FF (白)	73,000	63,000	61,000	51,000	58,000	40,000
	FB <sup>納</sup> (黒)	81,000	69,000	67,000	55,000	64,000	44,000
	FL・FU・FR (木目)	85,000	72,000	70,000	57,000	67,000	46,000
	才数・備考	17.4・	17.4・	14.5・	14.5・	12.8・	9.4
D400	品番	U4814-00	U4914-00	U4714-00	U4214-00	U4414-00	U4014-00
	FF (白)	81,000	69,000	67,000	55,000	64,000	44,000
	FB <sup>納</sup> (黒)	89,000	75,000	73,000	59,000	70,000	48,000
	FL・FU・FR (木目)	93,000	78,000	76,000	61,000	73,000	50,000
	才数・備考	23.2・	23.2・	19.3・	19.3・	17.1・	12.6

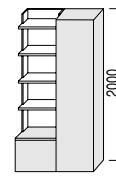
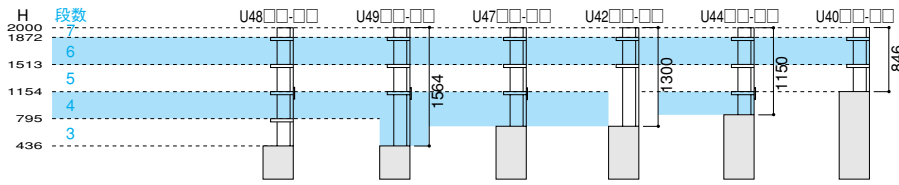

# 60

## H2000

W1200							
D200	品番	U4822-00	U4922-00	U4722-00	U4222-00	U4422-00	U4022-00
	FF (白)	69,000	60,000	58,000	49,000	55,000	38,000
	FB (黒)	77,000	66,000	64,000	53,000	61,000	42,000
	FL・FU・FR (木目)	81,000	69,000	67,000	55,000	64,000	44,000
	才数・備考	13.9・→2	13.9・→2	11.6・→2	11.6・→2	10.3・→2	7.6
D300	品番	U4823-00	U4923-00	U4723-00	U4223-00	U4423-00	U4023-00
	FF (白)	77,000	66,000	64,000	53,000	61,000	42,000
	FB (黒)	85,000	72,000	70,000	57,000	67,000	46,000
	FL・FU・FR (木目)	89,000	75,000	73,000	59,000	70,000	48,000
	才数・備考	20.9・→2	20.9・→2	17.4・→2	17.4・→2	15.4・→2	11.3
D400	品番	U4824-00	U4924-00	U4724-00	U4224-00	U4424-00	U4024-00
	FF (白)	85,000	72,000	70,000	57,000	67,000	46,000
	FB (黒)	93,000	78,000	76,000	61,000	73,000	50,000
	FL・FU・FR (木目)	97,000	81,000	79,000	63,000	76,000	52,000
	才数・備考	27.8・→2	27.8・→2	23.2・→2	23.2・→2	20.5・→2	15.1

## オプション

可動棚・可動帆立は [P106] に掲載

・配線穴加工 (1口)

品番	O41□□□□
価格	3,000

取付位置寸法は [P12-38] に掲載

・配線穴加工 (2口)

品番	O42□□□□
価格	3,500

取付位置寸法は [P12-38] に掲載

・コンセント取付 (2口)

品番	O52□□□□
価格	5,000

1500Wまで  
プラグコード長さ  
1900mm

取付位置寸法は [P12-38] に掲載

※オプション配線穴加工・コンセント取付の品番は、下記に従って番号を記載して下さい。



種類	段数	部位	位置	
			左	右
41	3 5 7	棚板	0	90
42		側板	1	99
52		背板	2	09

- ①配線穴加工 (1口)・(2口)、コンセント取付 (2口) の中から選んで下さい。
- ②施工する部位の段数を上部棚外の図より選んで下さい。
- ③施工する部位を選んで下さい。
- ④施工する位置を選んで下さい。商品に対して左右を示しています。

注) 各オプション品番は施工する商品の品番に続いて記載して下さい。

・ボックスファイル (インデックス入れ付)

品番	O2200-99
価格	4,000
内寸	W 78
D	261
H	299

t=6

・トレイ (深型) 注 (レール、可動仕切板、インデックス入れ付)

品番	O2300-99
価格	5,400
内寸	W 318
D	267
H	74

t=6

・トレイ (浅型) 注 (レール、可動仕切板、インデックス入れ付)

品番	O2400-99
価格	4,200
内寸	W 318
D	267
H	34

t=6

・書類プレート 注 (5枚1セット、レール付)

品番	O2500-99
価格	3,000

t=8

注) トレイ及び書類プレートを取付ける場合は可動帆立が2枚必要となります。詳しくは [P106] をご参照下さい。



H [高さ] 2000mm ※Fシリーズと共通

W [幅] 300mm (エンドシェルフ)

D [奥行] 200/300/400mm

**H2000 W300**

H 2360\*

H 2231

H 2180\*

H 2000\*

H 1872

H 1760\*

H 1513

H 1154\*

H 850\*

H 795

H 700\*

H 436\*

**エンドシェルフ (左)**

品番	U4832-90	U4932-90	U4732-90	U4232-90	U4432-90	U4032-90
FF (白)	49,000	45,000	43,000	39,000	40,000	28,000
FB (納) (黒)	57,000	51,000	49,000	43,000	46,000	32,000
FL・FU・FR (木目)	61,000	54,000	52,000	45,000	49,000	34,000
才数・備考	3.5・→2	3.5・→2	2.9・→2	2.9・→2	2.6・→2	1.9

品番	U4833-90	U4933-90	U4733-90	U4233-90	U4433-90	U4033-90
FF (白)	57,000	51,000	49,000	43,000	46,000	32,000
FB (納) (黒)	65,000	57,000	55,000	47,000	52,000	36,000
FL・FU・FR (木目)	69,000	60,000	58,000	49,000	55,000	38,000
才数・備考	5.3・→2	5.3・→2	4.4・→2	4.4・→2	3.9・→2	2.9

品番	U4834-90	U4934-90	U4734-90	U4234-90	U4434-90	U4034-90
FF (白)	65,000	57,000	55,000	47,000	52,000	36,000
FB (納) (黒)	73,000	63,000	61,000	51,000	58,000	40,000
FL・FU・FR (木目)	77,000	66,000	64,000	53,000	61,000	42,000
才数・備考	7.0・→2	7.0・→2	5.8・→2	5.8・→2	5.2・→2	3.8

**H2000**

H 850\*

H 795

H 700\*

H 436\*

**コーナーパーツ (左)**

品番	U4802-80	U4902-80	U4702-80	U4202-80	U4402-80	U4002-80
FF (白)	22,000	21,000	19,000	18,000	16,000	12,000
FB (納) (黒)	22,000	21,000	19,000	18,000	16,000	12,000
FL・FU・FR (木目)	22,000	21,000	19,000	18,000	16,000	12,000
才数・備考	0.5	0.5	0.4	0.4	0.4	0.3

  

品番	U4803-80	U4903-80	U4703-80	U4203-80	U4403-80	U4003-80
FF (白)	23,000	22,000	20,000	19,000	17,000	13,000
FB (納) (黒)	23,000	22,000	20,000	19,000	17,000	13,000
FL・FU・FR (木目)	23,000	22,000	20,000	19,000	17,000	13,000
才数・備考	0.5	0.5	0.4	0.4	0.4	0.3

品番	U4804-80	U4904-80	U4704-80	U4204-80	U4404-80	U4004-80
FF (白)	24,000	23,000	21,000	20,000	18,000	14,000
FB (納) (黒)	24,000	23,000	21,000	20,000	18,000	14,000
FL・FU・FR (木目)	24,000	23,000	21,000	20,000	18,000	14,000
才数・備考	0.5	0.5	0.4	0.4	0.4	0.3

- ・コーナーパーツは2つの商品をL型に組合せる場合に使うパーツです。
- ・商品Aの側面の隙間を覆うパーツですので、商品Aのサイズに合うものをお選び下さい。
- ・商品本体の連結穴とコーナーパーツの連結穴を金物で連結しますが、連結穴のない部分はコーナーパーツを置くだけとなります。

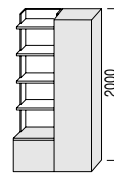
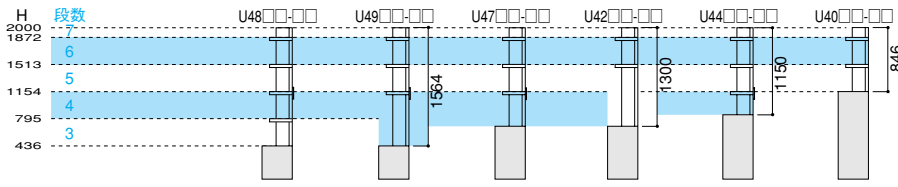

# 62

## H2000 W300

エンドシェルフ (右)							
D200	品番	U4832-09	U4932-09	U4732-09	U4232-09	U4432-09	U4032-09
	FF (白)	49,000	45,000	43,000	39,000	40,000	28,000
	FB (黒)	57,000	51,000	49,000	43,000	46,000	32,000
	FL・FU・FR (木目)	61,000	54,000	52,000	45,000	49,000	34,000
	才数・備考	3.5・→2	3.5・→2	2.9・→2	2.9・→2	2.6・→2	1.9
D300	品番	U4833-09	U4933-09	U4733-09	U4233-09	U4433-09	U4033-09
	FF (白)	57,000	51,000	49,000	43,000	46,000	32,000
	FB (黒)	65,000	57,000	55,000	47,000	52,000	36,000
	FL・FU・FR (木目)	69,000	60,000	58,000	49,000	55,000	38,000
	才数・備考	5.3・→2	5.3・→2	4.4・→2	4.4・→2	3.9・→2	2.9
D400	品番	U4834-09	U4934-09	U4734-09	U4234-09	U4434-09	U4034-09
	FF (白)	65,000	57,000	55,000	47,000	52,000	36,000
	FB (黒)	73,000	63,000	61,000	51,000	58,000	40,000
	FL・FU・FR (木目)	77,000	66,000	64,000	53,000	61,000	42,000
	才数・備考	7.0・→2	7.0・→2	5.8・→2	5.8・→2	5.2・→2	3.8

## オプション

可動棚・可動帆立は [P106] に掲載

・配線穴加工 (1口)

品番	O41□□□□
価格	3,000

取付位置寸法は [P12-38] に掲載

・配線穴加工 (2口)

品番	O42□□□□
価格	3,500

取付位置寸法は [P12-38] に掲載

・コンセント取付 (2口)

品番	O52□□□□
価格	5,000

1500Wまで  
プラグコード長さ  
1900mm

取付位置寸法は [P12-38] に掲載

※オプション配線穴加工・コンセント取付の品番は、下記に従って番号を記載して下さい。



種類	段数	部位	位置	
41	3 ↓ 7	棚板	左	90
42		側板	中央	99
52		背板	右	09

- ①配線穴加工 (1口)・(2口)、コンセント取付 (2口) の中から選んで下さい。
- ②施工する部位の段数を上部棚外の図より選んで下さい。
- ③施工する部位を選んで下さい。
- ④施工する位置を選んで下さい。商品に向けて左右を示しています。

注) 各オプション品番は施工する商品の品番に続いて記載して下さい。

## H2000

コーナーパーツ (右)							
D200	品番	U4802-08	U4902-08	U4702-08	U4202-08	U4402-08	U4002-08
	FF (白)	22,000	21,000	19,000	18,000	16,000	12,000
	FB (黒)	22,000	21,000	19,000	18,000	16,000	12,000
	FL・FU・FR (木目)	22,000	21,000	19,000	18,000	16,000	12,000
	才数・備考	0.5	0.5	0.4	0.4	0.4	0.3
D300	品番	U4803-08	U4903-08	U4703-08	U4203-08	U4403-08	U4003-08
	FF (白)	23,000	22,000	20,000	19,000	17,000	13,000
	FB (黒)	23,000	22,000	20,000	19,000	17,000	13,000
	FL・FU・FR (木目)	23,000	22,000	20,000	19,000	17,000	13,000
	才数・備考	0.5	0.5	0.4	0.4	0.4	0.3
D400	品番	U4804-08	U4904-08	U4704-08	U4204-08	U4404-08	U4004-08
	FF (白)	24,000	23,000	21,000	20,000	18,000	14,000
	FB (黒)	24,000	23,000	21,000	20,000	18,000	14,000
	FL・FU・FR (木目)	24,000	23,000	21,000	20,000	18,000	14,000
	才数・備考	0.5	0.5	0.4	0.4	0.4	0.3

・ボックスファイル (インデックス入れ付)

品番	O2200-99
価格	4,000
内寸	W 78
	D 261
寸	H 299

・トレー (深型) 注 (レール、可動仕切板、インデックス入れ付)

品番	O2300-99
価格	5,400
内寸	W 318
	D 267
寸	H 74

・トレー (浅型) 注 (レール、可動仕切板、インデックス入れ付)

品番	O2400-99
価格	4,200
内寸	W 318
	D 267
寸	H 34

・書類プレート 注 (5枚1セット、レール付)

品番	O2500-99
価格	3,000

注) トレー及び書類プレートを取付ける場合は可動帆立が2枚必要となります。詳しくは [P106] をご参照下さい。

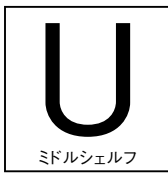

H<sub>[高さ]</sub> 1872mm  
 W<sub>[幅]</sub> 300/400/500/600mm  
 D<sub>[奥行]</sub> 200/300/400mm

H1872

H 2360\*

H 2231

H 2180\*

H 2000\*

H 1872

H 1760\*

H 1513

H 1154\*

H 850\*

H 795

H 700\*

H 436\*

W300							
D200	品番	U3832-00	U3932-00	U3732-00	U3232-00	U3432-00	U3032-00
	FF (白)	43,000	40,000	38,000	35,000	35,000	24,000
	FB <sup>納</sup> (黒)	51,000	46,000	44,000	39,000	41,000	28,000
	FL・FU・FR (木目)	55,000	49,000	47,000	41,000	44,000	30,000
	才数・備考	3.2・	3.2・	2.6・	2.6・	2.3・	1.6
D300	品番	U3833-00	U3933-00	U3733-00	U3233-00	U3433-00	U3033-00
	FF (白)	51,000	46,000	44,000	39,000	41,000	28,000
	FB <sup>納</sup> (黒)	59,000	52,000	50,000	43,000	47,000	32,000
	FL・FU・FR (木目)	63,000	55,000	53,000	45,000	50,000	34,000
	才数・備考	4.8・	4.8・	3.9・	3.9・	3.4・	2.4
D400	品番	U3834-00	U3934-00	U3734-00	U3234-00	U3434-00	U3034-00
	FF (白)	59,000	52,000	50,000	43,000	47,000	32,000
	FB <sup>納</sup> (黒)	67,000	58,000	56,000	47,000	53,000	36,000
	FL・FU・FR (木目)	71,000	61,000	59,000	49,000	56,000	38,000
	才数・備考	6.4・	6.4・	5.2・	5.2・	4.6・	3.2

H1872

H 1154\*

H 850\*

H 795

H 700\*

H 436\*

W400							
D200	品番	U3842-00	U3942-00	U3742-00	U3242-00	U3442-00	U3042-00
	FF (白)	47,000	43,000	41,000	37,000	38,000	26,000
	FB <sup>納</sup> (黒)	55,000	49,000	47,000	41,000	44,000	30,000
	FL・FU・FR (木目)	59,000	52,000	50,000	43,000	47,000	32,000
	才数・備考	4.3・	4.3・	3.5・	3.5・	3.1・	2.2
D300	品番	U3843-00	U3943-00	U3743-00	U3243-00	U3443-00	U3043-00
	FF (白)	55,000	49,000	47,000	41,000	44,000	30,000
	FB <sup>納</sup> (黒)	63,000	55,000	53,000	45,000	50,000	34,000
	FL・FU・FR (木目)	67,000	58,000	56,000	47,000	53,000	36,000
	才数・備考	6.4・	6.4・	5.2・	5.2・	4.6・	3.2
D400	品番	U3844-00	U3944-00	U3744-00	U3244-00	U3444-00	U3044-00
	FF (白)	63,000	55,000	53,000	45,000	50,000	34,000
	FB <sup>納</sup> (黒)	71,000	61,000	59,000	49,000	56,000	38,000
	FL・FU・FR (木目)	75,000	64,000	62,000	51,000	59,000	40,000
	才数・備考	8.5・	8.5・	7.0・	7.0・	6.1・	4.3

商品梱包数 オーダー納期(1ヶ月)

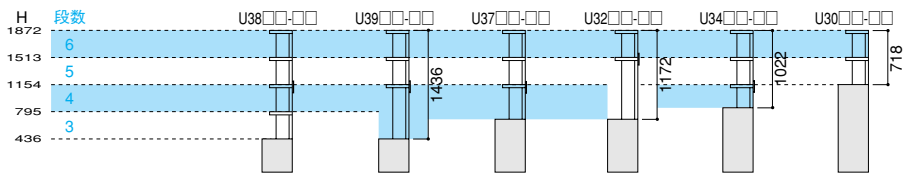

## H1872

W500							
D200	品番	U3852-00	U3952-00	U3752-00	U3252-00	U3452-00	U3052-00
	FF (白)	51,000	46,000	44,000	39,000	41,000	28,000
	FB (黒)	59,000	52,000	50,000	43,000	47,000	32,000
	FL・FU・FR (木目)	63,000	55,000	53,000	45,000	50,000	34,000
	才数・備考	5.4・→2	5.4・→2	4.4・→2	4.4・→2	3.8・→2	2.7
D300	品番	U3853-00	U3953-00	U3753-00	U3253-00	U3453-00	U3053-00
	FF (白)	59,000	52,000	50,000	43,000	47,000	32,000
	FB (黒)	67,000	58,000	56,000	47,000	53,000	36,000
	FL・FU・FR (木目)	71,000	61,000	59,000	49,000	56,000	38,000
	才数・備考	8.0・→2	8.0・→2	6.6・→2	6.6・→2	5.7・→2	4.0
D400	品番	U3854-00	U3954-00	U3754-00	U3254-00	U3454-00	U3054-00
	FF (白)	67,000	58,000	56,000	47,000	53,000	36,000
	FB (黒)	75,000	64,000	62,000	51,000	59,000	40,000
	FL・FU・FR (木目)	79,000	67,000	65,000	53,000	62,000	42,000
	才数・備考	10.7・→2	10.7・→2	8.7・→2	8.7・→2	7.6・→2	5.4

## H1872

W600							
D200	品番	U3862-00	U3962-00	U3762-00	U3262-00	U3462-00	U3062-00
	FF (白)	55,000	49,000	47,000	41,000	44,000	30,000
	FB (黒)	63,000	55,000	53,000	45,000	50,000	34,000
	FL・FU・FR (木目)	67,000	58,000	56,000	47,000	53,000	36,000
	才数・備考	6.4・→2	6.4・→2	5.2・→2	5.2・→2	4.6・→2	3.2
D300	品番	U3863-00	U3963-00	U3763-00	U3263-00	U3463-00	U3063-00
	FF (白)	63,000	55,000	53,000	45,000	50,000	34,000
	FB (黒)	71,000	61,000	59,000	49,000	56,000	38,000
	FL・FU・FR (木目)	75,000	64,000	62,000	51,000	59,000	40,000
	才数・備考	9.6・→2	9.6・→2	7.9・→2	7.9・→2	6.9・→2	4.8
D400	品番	U3864-00	U3964-00	U3764-00	U3264-00	U3464-00	U3064-00
	FF (白)	71,000	61,000	59,000	49,000	56,000	38,000
	FB (黒)	79,000	67,000	65,000	53,000	62,000	42,000
	FL・FU・FR (木目)	83,000	70,000	68,000	55,000	65,000	44,000
	才数・備考	12.8・→2	12.8・→2	10.5・→2	10.5・→2	9.1・→2	6.4

## オプション

可動棚・可動帆立は [P106] に掲載

・配線穴加工 (1口)

品番	O41□□□□
価格	3,000

取付位置寸法は [P12-38] に掲載

・配線穴加工 (2口)

品番	O42□□□□
価格	3,500

取付位置寸法は [P12-38] に掲載

・コンセント取付 (2口)

品番	O52□□□□
価格	5,000

1500Wまで  
プラグコード長さ  
1900mm

取付位置寸法は [P12-38] に掲載

※オプション配線穴加工・コンセント取付の品番は、下記に従って番号を記載して下さい。

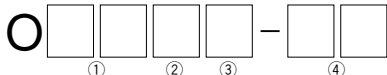

種類	段数	部位	位置	
41	3 1 6	棚板	左	90
42		側板	中央	99
52		背板	右	09

- ①配線穴加工 (1口)・(2口)、コンセント取付 (2口) の中から選んで下さい。
- ②施工する部位の段数を上部棚外の図より選んで下さい。
- ③施工する部位を選んで下さい。
- ④施工する位置を選んで下さい。商品に向けて左右を示しています。

注) 各オプション品番は施工する商品の品番に続いて記載して下さい。

・ボックスファイル (インデックス入れ付)

品番	O2200-99
価格	4,000
内寸	W 78
	D 261
寸	H 299

t=6

・トレー (深型) 注 (レール、可動仕切板、インデックス入れ付)

品番	O2300-99
価格	5,400
内寸	W 318
	D 267
寸	H 74

t=6

・トレー (浅型) 注 (レール、可動仕切板、インデックス入れ付)

品番	O2400-99
価格	4,200
内寸	W 318
	D 267
寸	H 34

t=6

・書類プレート 注 (5枚1セット、レール付)

品番	O2500-99
価格	3,000

t=8

注) トレー及び書類プレートを取付ける場合は可動帆立が2枚必要となります。詳しくは [P106] をご参照下さい。

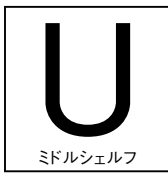

H<sub>[高さ]</sub> 1872mm  
 W<sub>[幅]</sub> 800/1000/1200mm  
 D<sub>[奥行]</sub> 200/300/400mm

H1872

H 2360\*

H 2231

H 2180\*

H 2000\*

H 1872

H 1760\*

H 1513

H 1154\*

H 850\*

H 795

H 700\*

H 436\*

W800							
D200	品番	U3882-00	U3982-00	U3782-00	U3282-00	U3482-00	U3082-00
	FF (白)	59,000	52,000	50,000	43,000	47,000	32,000
	FB <sup>納</sup> (黒)	67,000	58,000	56,000	47,000	53,000	36,000
	FL・FU・FR (木目)	71,000	61,000	59,000	49,000	56,000	38,000
	才数・備考	8.5・	8.5・	7.0・	7.0・	6.1・	4.3
D300	品番	U3883-00	U3983-00	U3783-00	U3283-00	U3483-00	U3083-00
	FF (白)	67,000	58,000	56,000	47,000	53,000	36,000
	FB <sup>納</sup> (黒)	75,000	64,000	62,000	51,000	59,000	40,000
	FL・FU・FR (木目)	79,000	67,000	65,000	53,000	62,000	42,000
	才数・備考	12.8・	12.8・	10.5・	10.5・	9.1・	6.4
D400	品番	U3884-00	U3984-00	U3784-00	U3284-00	U3484-00	U3084-00
	FF (白)	75,000	64,000	62,000	51,000	59,000	40,000
	FB <sup>納</sup> (黒)	83,000	70,000	68,000	55,000	65,000	44,000
	FL・FU・FR (木目)	87,000	73,000	71,000	57,000	68,000	46,000
	才数・備考	17.1・	17.1・	13.9・	13.9・	12.2・	8.5

H1872

H 1154\*

H 850\*

H 795

H 700\*

H 436\*

W1000							
D200	品番	U3812-00	U3912-00	U3712-00	U3212-00	U3412-00	U3012-00
	FF (白)	63,000	55,000	53,000	45,000	50,000	34,000
	FB <sup>納</sup> (黒)	71,000	61,000	59,000	49,000	56,000	38,000
	FL・FU・FR (木目)	75,000	64,000	62,000	51,000	59,000	40,000
	才数・備考	10.7・	10.7・	8.7・	8.7・	7.6・	5.4
D300	品番	U3813-00	U3913-00	U3713-00	U3213-00	U3413-00	U3013-00
	FF (白)	71,000	61,000	59,000	49,000	56,000	38,000
	FB <sup>納</sup> (黒)	79,000	67,000	65,000	53,000	62,000	42,000
	FL・FU・FR (木目)	83,000	70,000	68,000	55,000	65,000	44,000
	才数・備考	16.0・	16.0・	13.1・	13.1・	11.4・	8.0
D400	品番	U3814-00	U3914-00	U3714-00	U3214-00	U3414-00	U3014-00
	FF (白)	79,000	67,000	65,000	53,000	62,000	42,000
	FB <sup>納</sup> (黒)	87,000	73,000	71,000	57,000	68,000	46,000
	FL・FU・FR (木目)	91,000	76,000	74,000	59,000	71,000	48,000
	才数・備考	21.3・	21.3・	17.4・	17.4・	15.2・	10.7

商品梱包数 オーダー納期(1ヶ月)



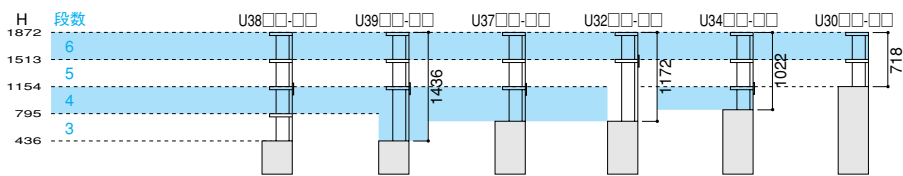

## H1872

W1200							
D200	品番	U3822-00	U3922-00	U3722-00	U3222-00	U3422-00	U3022-00
	FF (白)	67,000	58,000	56,000	47,000	53,000	36,000
	FB (黒)	75,000	64,000	62,000	51,000	59,000	40,000
	FL・FU・FR (木目)	79,000	67,000	65,000	53,000	62,000	42,000
	才数・備考	12.8・→2	12.8・→2	10.5・→2	10.5・→2	9.1・→2	6.4
D300	品番	U3823-00	U3923-00	U3723-00	U3223-00	U3423-00	U3023-00
	FF (白)	75,000	64,000	62,000	51,000	59,000	40,000
	FB (黒)	83,000	70,000	68,000	55,000	65,000	44,000
	FL・FU・FR (木目)	87,000	73,000	71,000	57,000	68,000	46,000
才数・備考	19.2・→2	19.2・→2	15.7・→2	15.7・→2	13.7・→2	9.6	
D400	品番	U3824-00	U3924-00	U3724-00	U3224-00	U3424-00	U3024-00
	FF (白)	83,000	70,000	68,000	55,000	65,000	44,000
	FB (黒)	91,000	76,000	74,000	59,000	71,000	48,000
	FL・FU・FR (木目)	95,000	79,000	77,000	61,000	74,000	50,000
才数・備考	25.6・→2	25.6・→2	20.9・→2	20.9・→2	18.2・→2	12.8	

## オプション

可動棚・可動帆立は [P106] に掲載

・配線穴加工 (1口)

品番	O41□□□□
価格	3,000

取付位置寸法は [P12-38] に掲載

・配線穴加工 (2口)

品番	O42□□□□
価格	3,500

取付位置寸法は [P12-38] に掲載

・コンセント取付 (2口)

品番	O52□□□□
価格	5,000

1500Wまで  
プラグコード長さ  
1900mm

取付位置寸法は [P12-38] に掲載

※オプション配線穴加工・コンセント取付の品番は、下記に従って番号を記載して下さい。

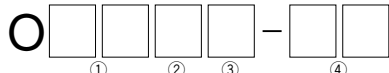

種類	段数	部位	位置	
			左	右
41	3 1 6	棚板	0	90
42		側板	1	99
52		背板	2	09

- ①配線穴加工 (1口)・(2口)、コンセント取付 (2口) の中から選んで下さい。
- ②施工する部位の段数を上部棚外の図より選んで下さい。
- ③施工する部位を選んで下さい。
- ④施工する位置を選んで下さい。商品に対して左右を示しています。

注) 各オプション品番は施工する商品の品番に続いて記載して下さい。

・ボックスファイル (インデックス入れ付)

品番	O2200-99
価格	4,000
内寸	W 78
	D 261
寸	H 299

・トレイ (深型) 注 (レール、可動仕切板、インデックス入れ付)

品番	O2300-99
価格	5,400
内寸	W 318
	D 267
寸	H 74

・トレイ (浅型) 注 (レール、可動仕切板、インデックス入れ付)

品番	O2400-99
価格	4,200
内寸	W 318
	D 267
寸	H 34

・書類プレート 注 (5枚1セット、レール付)

品番	O2500-99
価格	3,000

注) トレイ及び書類プレートを取付ける場合は可動帆立が2枚必要となります。詳しくは [P106] をご参照下さい。





H [高さ] 1872mm  
 W [幅] 300mm (エンドシェルフ)  
 D [奥行] 200/300/400mm

H1872 W300

H 2360\*

H 2231

H 2180\*

H 2000\*

H 1872

H 1760\*

H 1513

H 1154\*

H 850\*

H 795

H 700\*

H 436\*

エンドシェルフ (左)							
品番	品番	U3832-90	U3932-90	U3732-90	U3232-90	U3432-90	U3032-90
D200 納	FF (白)	47,000	43,000	41,000	37,000	38,000	26,000
	FB (黒)	55,000	49,000	47,000	41,000	44,000	30,000
	FL・FU・FR (木目)	59,000	52,000	50,000	43,000	47,000	32,000
	才数・備考	3.2・→2	3.2・→2	2.6・→2	2.6・→2	2.3・→2	1.6
品番	品番	U3833-90	U3933-90	U3733-90	U3233-90	U3433-90	U3033-90
D300	FF (白)	55,000	49,000	47,000	41,000	44,000	30,000
	FB (黒)	63,000	55,000	53,000	45,000	50,000	34,000
	FL・FU・FR (木目)	67,000	58,000	56,000	47,000	53,000	36,000
	才数・備考	4.8・→2	4.8・→2	3.9・→2	3.9・→2	3.4・→2	2.4
品番	品番	U3834-90	U3934-90	U3734-90	U3234-90	U3434-90	U3034-90
D400 納	FF (白)	63,000	55,000	53,000	45,000	50,000	34,000
	FB (黒)	71,000	61,000	59,000	49,000	56,000	38,000
	FL・FU・FR (木目)	75,000	64,000	62,000	51,000	59,000	40,000
	才数・備考	6.4・→2	6.4・→2	5.2・→2	5.2・→2	4.6・→2	3.2

H1872

コーナーパーツ (左)							
品番	品番	U3802-80	U3902-80	U3702-80	U3202-80	U3402-80	U3002-80
D200 納	FF (白)	20,000	19,000	17,000	16,000	14,000	10,000
	FB (黒)	20,000	19,000	17,000	16,000	14,000	10,000
	FL・FU・FR (木目)	20,000	19,000	17,000	16,000	14,000	10,000
	才数・備考	0.4	0.4	0.3	0.3	0.3	0.2
品番	品番	U3803-80	U3903-80	U3703-80	U3203-80	U3403-80	U3003-80
D300	FF (白)	21,000	20,000	18,000	17,000	15,000	11,000
	FB (黒)	21,000	20,000	18,000	17,000	15,000	11,000
	FL・FU・FR (木目)	21,000	20,000	18,000	17,000	15,000	11,000
	才数・備考	0.4	0.4	0.3	0.3	0.3	0.2
品番	品番	U3804-80	U3904-80	U3704-80	U3204-80	U3404-80	U3004-80
D400 納	FF (白)	22,000	21,000	19,000	18,000	16,000	12,000
	FB (黒)	22,000	21,000	19,000	18,000	16,000	12,000
	FL・FU・FR (木目)	22,000	21,000	19,000	18,000	16,000	12,000
	才数・備考	0.4	0.4	0.3	0.3	0.3	0.2

- ・コーナーパーツは2つの商品をL型に組合せる場合に使うパーツです。
- ・商品Aの側面の隙間を覆うパーツですので、商品Aのサイズに合うものをお選び下さい。
- ・商品本体の連結穴とコーナーパーツの連結穴を金物で連結しますが、連結穴のない部分はコーナーパーツを置くだけとなります。

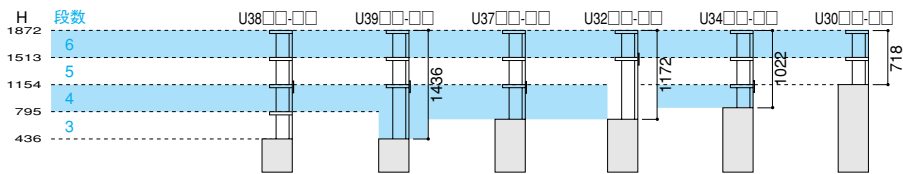

## H1872 W300

エンドシェルフ (右)							
D200	品番	U3832-09	U3932-09	U3732-09	U3232-09	U3432-09	U3032-09
	FF (白)	47,000	43,000	41,000	37,000	38,000	26,000
	FB (黒)	55,000	49,000	47,000	41,000	44,000	30,000
	FL・FU・FR (木目)	59,000	52,000	50,000	43,000	47,000	32,000
	才数・備考	3.2・→2	3.2・→2	2.6・→2	2.6・→2	2.3・→2	1.6
D300	品番	U3833-09	U3933-09	U3733-09	U3233-09	U3433-09	U3033-09
	FF (白)	55,000	49,000	47,000	41,000	44,000	30,000
	FB (黒)	63,000	55,000	53,000	45,000	50,000	34,000
	FL・FU・FR (木目)	67,000	58,000	56,000	47,000	53,000	36,000
	才数・備考	4.8・→2	4.8・→2	3.9・→2	3.9・→2	3.4・→2	2.4
D400	品番	U3834-09	U3934-09	U3734-09	U3234-09	U3434-09	U3034-09
	FF (白)	63,000	55,000	53,000	45,000	50,000	34,000
	FB (黒)	71,000	61,000	59,000	49,000	56,000	38,000
	FL・FU・FR (木目)	75,000	64,000	62,000	51,000	59,000	40,000
	才数・備考	6.4・→2	6.4・→2	5.2・→2	5.2・→2	4.6・→2	3.2

## H1872

コーナーパーツ (右)							
D200	品番	U3802-08	U3902-08	U3702-08	U3202-08	U3402-08	U3002-08
	FF (白)	20,000	19,000	17,000	16,000	14,000	10,000
	FB (黒)	20,000	19,000	17,000	16,000	14,000	10,000
	FL・FU・FR (木目)	20,000	19,000	17,000	16,000	14,000	10,000
	才数・備考	0.4	0.4	0.3	0.3	0.3	0.2
D300	品番	U3803-08	U3903-08	U3703-08	U3203-08	U3403-08	U3003-08
	FF (白)	21,000	20,000	18,000	17,000	15,000	11,000
	FB (黒)	21,000	20,000	18,000	17,000	15,000	11,000
	FL・FU・FR (木目)	21,000	20,000	18,000	17,000	15,000	11,000
	才数・備考	0.4	0.4	0.3	0.3	0.3	0.2
D400	品番	U3804-08	U3904-08	U3704-08	U3204-08	U3404-08	U3004-08
	FF (白)	22,000	21,000	19,000	18,000	16,000	12,000
	FB (黒)	22,000	21,000	19,000	18,000	16,000	12,000
	FL・FU・FR (木目)	22,000	21,000	19,000	18,000	16,000	12,000
	才数・備考	0.4	0.4	0.3	0.3	0.3	0.2

## オプション

可動棚・可動軌立は [P106] に掲載

・配線穴加工 (1口)

品番	O41□□□□
価格	3,000

取付位置寸法は [P12-38] に掲載

・配線穴加工 (2口)

品番	O42□□□□
価格	3,500

取付位置寸法は [P12-38] に掲載

・コンセント取付 (2口)

品番	O52□□□□
価格	5,000

1500Wまで  
プラグコード長さ  
1900mm  
取付位置寸法は [P12-38] に掲載

※オプション配線穴加工・コンセント取付の品番は、下記に従って番号を記載して下さい。

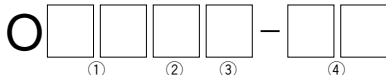

種類	段数	部位	位置	
			左	右
41	3 1 6	棚板	0	90
42		側板	1	99
52		背板	2	09

- ①配線穴加工 (1口)・(2口)、コンセント取付 (2口) の中から選んで下さい。
- ②施工する部位の段数を上部棚外の図より選んで下さい。
- ③施工する部位を選んで下さい。
- ④施工する位置を選んで下さい。商品に向けて左右を示しています。

注) 各オプション品番は施工する商品の品番に続いて記載して下さい。

・ボックスファイル (インデックス入れ付)

品番	O2200-99
価格	4,000
内寸	W 78
	D 261
寸	H 299

・トレイ (深型) 注 (レール、可動仕切板、インデックス入れ付)

品番	O2300-99
価格	5,400
内寸	W 318
	D 267
寸	H 74

・トレイ (浅型) 注 (レール、可動仕切板、インデックス入れ付)

品番	O2400-99
価格	4,200
内寸	W 318
	D 267
寸	H 34

・書類プレート 注 (5枚1セット、レール付)

品番	O2500-99
価格	3,000

注) トレイ及び書類プレートを取付ける場合は可動軌立が2枚必要となります。詳しくは [P106] をご参照下さい。



H [高さ] 1760mm ※Fシリーズと共通  
 W [幅] 300/400/500/600mm  
 D [奥行] 200/300/400mm

H1760

H 2360\*

H 2231

H 2180\*

H 2000\*

H 1872

H 1760\*

H 1513

H 1154\*

H 850\*

H 795

H 700\*

H 436\*

W300							
D200 納	品番	U2832-00	U2932-00	U2732-00	U2232-00	U2432-00	U2032-00
	FF (白)	39,000	36,000	34,000	31,000	31,000	20,000
	FB 納 (黒)	45,000	40,000	38,000	33,000	35,000	22,000
	FL・FU・FR (木目)	48,000	42,000	40,000	34,000	37,000	23,000
	才数・備考	3.0・	3.0・	2.4・	2.4・	2.1・	1.4
D300	品番	U2833-00	U2933-00	U2733-00	U2233-00	U2433-00	U2033-00
	FF (白)	45,000	40,000	38,000	33,000	35,000	22,000
	FB 納 (黒)	51,000	44,000	42,000	35,000	39,000	24,000
	FL・FU・FR (木目)	54,000	46,000	44,000	36,000	41,000	25,000
	才数・備考	4.5・	4.5・	3.6・	3.6・	3.1・	2.1
D400 納	品番	U2834-00	U2934-00	U2734-00	U2234-00	U2434-00	U2034-00
	FF (白)	51,000	44,000	42,000	35,000	39,000	24,000
	FB 納 (黒)	57,000	48,000	46,000	37,000	43,000	26,000
	FL・FU・FR (木目)	60,000	50,000	48,000	38,000	45,000	27,000
	才数・備考	5.9・	5.9・	4.8・	4.8・	4.1・	2.7

H1760

H 850\*

H 795

H 700\*

H 436\*

W400							
D200 納	品番	U2842-00	U2942-00	U2742-00	U2242-00	U2442-00	U2042-00
	FF (白)	42,000	38,000	36,000	32,000	33,000	21,000
	FB 納 (黒)	48,000	42,000	40,000	34,000	37,000	23,000
	FL・FU・FR (木目)	51,000	44,000	42,000	35,000	39,000	24,000
	才数・備考	3.9・	3.9・	3.2・	3.2・	2.7・	1.8
D300	品番	U2843-00	U2943-00	U2743-00	U2243-00	U2443-00	U2043-00
	FF (白)	48,000	42,000	40,000	34,000	37,000	23,000
	FB 納 (黒)	54,000	46,000	44,000	36,000	41,000	25,000
	FL・FU・FR (木目)	57,000	48,000	46,000	37,000	43,000	26,000
	才数・備考	5.9・	5.9・	4.8・	4.8・	4.1・	2.7
D400 納	品番	U2844-00	U2944-00	U2744-00	U2244-00	U2444-00	U2044-00
	FF (白)	54,000	46,000	44,000	36,000	41,000	25,000
	FB 納 (黒)	60,000	50,000	48,000	38,000	45,000	27,000
	FL・FU・FR (木目)	63,000	52,000	50,000	39,000	47,000	28,000
	才数・備考	7.9・	7.9・	6.3・	6.3・	5.4・	3.6

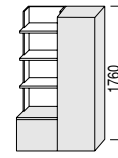
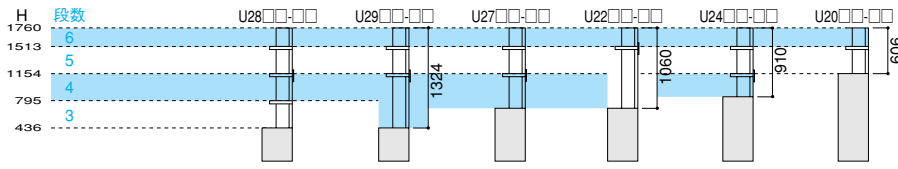

# 70

## H1760

W500							
D200	品番	U2852-00	U2952-00	U2752-00	U2252-00	U2452-00	U2052-00
	FF (白)	45,000	40,000	38,000	33,000	35,000	22,000
	FB (黒)	51,000	44,000	42,000	35,000	39,000	24,000
	FL・FU・FR (木目)	54,000	46,000	44,000	36,000	41,000	25,000
	才数・備考	4.9・→2	4.9・→2	4.0・→2	4.0・→2	3.4・→2	2.3
D300	品番	U2853-00	U2953-00	U2753-00	U2253-00	U2453-00	U2053-00
	FF (白)	51,000	44,000	42,000	35,000	39,000	24,000
	FB (黒)	57,000	48,000	46,000	37,000	43,000	26,000
	FL・FU・FR (木目)	60,000	50,000	48,000	38,000	45,000	27,000
	才数・備考	7.4・→2	7.4・→2	5.9・→2	5.9・→2	5.1・→2	3.4
D400	品番	U2854-00	U2954-00	U2754-00	U2254-00	U2454-00	U2054-00
	FF (白)	57,000	48,000	46,000	37,000	43,000	26,000
	FB (黒)	63,000	52,000	50,000	39,000	47,000	28,000
	FL・FU・FR (木目)	66,000	54,000	52,000	40,000	49,000	29,000
	才数・備考	9.8・→2	9.8・→2	7.9・→2	7.9・→2	6.8・→2	4.5

## H1760

W600							
D200	品番	U2862-00	U2962-00	U2762-00	U2262-00	U2462-00	U2062-00
	FF (白)	48,000	42,000	40,000	34,000	37,000	23,000
	FB (黒)	54,000	46,000	44,000	36,000	41,000	25,000
	FL・FU・FR (木目)	57,000	48,000	46,000	37,000	43,000	26,000
	才数・備考	5.9・→2	5.9・→2	4.8・→2	4.8・→2	4.1・→2	2.7
D300	品番	U2863-00	U2963-00	U2763-00	U2263-00	U2463-00	U2063-00
	FF (白)	54,000	46,000	44,000	36,000	41,000	25,000
	FB (黒)	60,000	50,000	48,000	38,000	45,000	27,000
	FL・FU・FR (木目)	63,000	52,000	50,000	39,000	47,000	28,000
	才数・備考	8.9・→2	8.9・→2	7.1・→2	7.1・→2	6.1・→2	4.1
D400	品番	U2864-00	U2964-00	U2764-00	U2264-00	U2464-00	U2064-00
	FF (白)	60,000	50,000	48,000	38,000	45,000	27,000
	FB (黒)	66,000	54,000	52,000	40,000	49,000	29,000
	FL・FU・FR (木目)	69,000	56,000	54,000	41,000	51,000	30,000
	才数・備考	11.8・→2	11.8・→2	9.5・→2	9.5・→2	8.1・→2	5.4

### オプション

可動棚・可動帆立は [P106] に掲載

・配線穴加工 (1口)

品番	O41□□□□
価格	3,000

取付位置寸法は [P12-38] に掲載

・配線穴加工 (2口)

品番	O42□□□□
価格	3,500

取付位置寸法は [P12-38] に掲載

・コンセント取付 (2口)

品番	O52□□□□
価格	5,000

1500Wまで  
プラグコード長さ  
1900mm

取付位置寸法は [P12-38] に掲載

※オプション配線穴加工・コンセント取付の品番は、下記に従って番号を記載して下さい。



種類	段数	部位	位置	
41	3 1 6	棚板	左	90
42		側板	中央	99
52		背板	右	09

- ①配線穴加工 (1口)・(2口)、コンセント取付 (2口) の中から選んで下さい。
- ②施工する部位の段数を上部棚外の図より選んで下さい。
- ③施工する部位を選んで下さい。
- ④施工する位置を選んで下さい。商品に向けて左右を示しています。

注) 各オプション品番は施工する商品の品番に続いて記載して下さい。

・ボックスファイル (インデックス入れ付)

品番	O2200-99
価格	4,000
内寸	W 78
	D 261
寸	H 299

・トレー (深型) 注 (レール、可動仕切板、インデックス入れ付)

品番	O2300-99
価格	5,400
内寸	W 318
	D 267
寸	H 74

・トレー (浅型) 注 (レール、可動仕切板、インデックス入れ付)

品番	O2400-99
価格	4,200
内寸	W 318
	D 267
寸	H 34

・書類プレート 注 (5枚1セット、レール付)

品番	O2500-99
価格	3,000

注) トレー及び書類プレートを取付ける場合は可動帆立が2枚必要となります。詳しくは [P106] をご参照下さい。



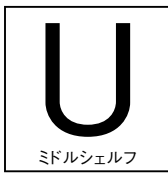

H [高さ] 1760mm ※Fシリーズと共通  
 W [幅] 800/1000/1200mm  
 D [奥行] 200/300/400mm

H1760

H 2360\*  
 H 2231

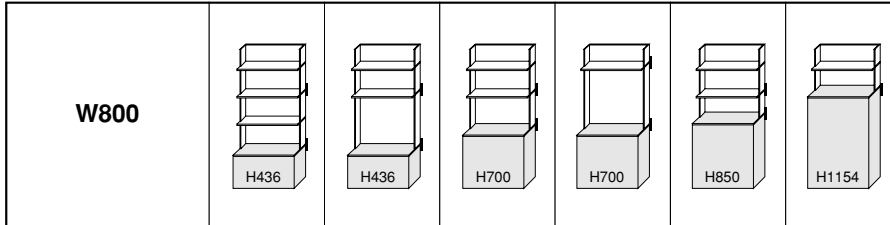

H 2180\*  
 H 2000\*

D200 納	品番	U2882-00	U2982-00	U2782-00	U2282-00	U2482-00	U2082-00
	FF (白)	51,000	44,000	42,000	35,000	39,000	24,000
	FB 納 (黒)	57,000	48,000	46,000	37,000	43,000	26,000
	FL・FU・FR (木目)	60,000	50,000	48,000	38,000	45,000	27,000
	才数・備考	7.9・	7.9・	6.3・	6.3・	5.4・	3.6

H 1872

D300	品番	U2883-00	U2983-00	U2783-00	U2283-00	U2483-00	U2083-00
	FF (白)	57,000	48,000	46,000	37,000	43,000	26,000
	FB 納 (黒)	63,000	52,000	50,000	39,000	47,000	28,000
	FL・FU・FR (木目)	66,000	54,000	52,000	40,000	49,000	29,000
	才数・備考	11.8・	11.8・	9.5・	9.5・	8.1・	5.4

H 1760\*  
 H 1513

D400 納	品番	U2884-00	U2984-00	U2784-00	U2284-00	U2484-00	U2084-00
	FF (白)	63,000	52,000	50,000	39,000	47,000	28,000
	FB 納 (黒)	69,000	56,000	54,000	41,000	51,000	30,000
	FL・FU・FR (木目)	72,000	58,000	56,000	42,000	53,000	31,000
	才数・備考	15.7・	15.7・	12.6・	12.6・	10.8・	7.2

H 1154\*  
 H 850\*  
 H 795

H1760

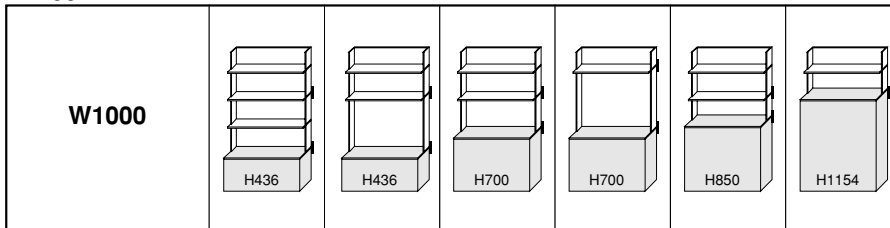

H 700\*  
 H 436\*

D200 納	品番	U2812-00	U2912-00	U2712-00	U2212-00	U2412-00	U2012-00
	FF (白)	54,000	46,000	44,000	36,000	41,000	25,000
	FB 納 (黒)	60,000	50,000	48,000	38,000	45,000	27,000
	FL・FU・FR (木目)	63,000	52,000	50,000	39,000	47,000	28,000
	才数・備考	9.8・	9.8・	7.9・	7.9・	6.8・	4.5

D300	品番	U2813-00	U2913-00	U2713-00	U2213-00	U2413-00	U2013-00
	FF (白)	60,000	50,000	48,000	38,000	45,000	27,000
	FB 納 (黒)	66,000	54,000	52,000	40,000	49,000	29,000
	FL・FU・FR (木目)	69,000	56,000	54,000	41,000	51,000	30,000
	才数・備考	14.8・	14.8・	11.8・	11.8・	10.2・	6.8

D400 納	品番	U2814-00	U2914-00	U2714-00	U2214-00	U2414-00	U2014-00
	FF (白)	66,000	54,000	52,000	40,000	49,000	29,000
	FB 納 (黒)	72,000	58,000	56,000	42,000	53,000	31,000
	FL・FU・FR (木目)	75,000	60,000	58,000	43,000	55,000	32,000
	才数・備考	19.7・	19.7・	15.7・	15.7・	13.5・	9.0

商品梱包数    オーダー納期(1ヶ月)

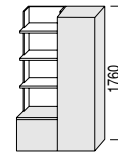
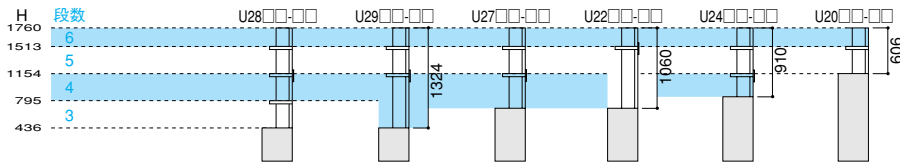

# 72

## H1760

W1200							
D200	品番	U2822-00	U2922-00	U2722-00	U2222-00	U2422-00	U2022-00
	FF (白)	57,000	48,000	46,000	37,000	43,000	26,000
	FB (黒)	63,000	52,000	50,000	39,000	47,000	28,000
	FL・FU・FR (木目)	66,000	54,000	52,000	40,000	49,000	29,000
	才数・備考	11.8・→2	11.8・→2	9.5・→2	9.5・→2	8.1・→2	5.4
D300	品番	U2823-00	U2923-00	U2723-00	U2223-00	U2423-00	U2023-00
	FF (白)	63,000	52,000	50,000	39,000	47,000	28,000
	FB (黒)	69,000	56,000	54,000	41,000	51,000	30,000
	FL・FU・FR (木目)	72,000	58,000	56,000	42,000	53,000	31,000
才数・備考	17.7・→2	17.7・→2	14.2・→2	14.2・→2	12.2・→2	8.1	
D400	品番	U2824-00	U2924-00	U2724-00	U2224-00	U2424-00	U2024-00
	FF (白)	69,000	56,000	54,000	41,000	51,000	30,000
	FB (黒)	75,000	60,000	58,000	43,000	55,000	32,000
	FL・FU・FR (木目)	78,000	62,000	60,000	44,000	57,000	33,000
才数・備考	23.6・→2	23.6・→2	18.9・→2	18.9・→2	16.2・→2	10.8	

## オプション

可動棚・可動帆立は [P106] に掲載

・配線穴加工 (1口)

品番	O41□□□□*
価格	3,000

取付位置寸法は [P12-38] に掲載

・配線穴加工 (2口)

品番	O42□□□□*
価格	3,500

取付位置寸法は [P12-38] に掲載

・コンセント取付 (2口)

品番	O52□□□□*
価格	5,000

1500Wまで  
プラグコード長さ  
1900mm

取付位置寸法は [P12-38] に掲載

※オプション配線穴加工・コンセント取付の品番は、下記に従って番号を記載して下さい。

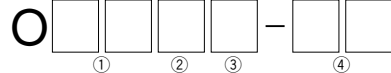

種類	段数	部位	位置	
			左	右
41	3 1 6	棚板	0	90
42		側板	1	99
52		背板	2	09

- ①配線穴加工 (1口)・(2口)、コンセント取付 (2口) の中から選んで下さい。
- ②施工する部位の段数を上部棚外の図より選んで下さい。
- ③施工する部位を選んで下さい。
- ④施工する位置を選んで下さい。商品に対して左右を示しています。

注) 各オプション品番は施工する商品の品番に続いて記載して下さい。

・ボックスファイル (インデックス入れ付)

品番	O2200-99
価格	4,000
内寸	W 78
	D 261
寸	H 299

・トレイ (深型) 注 (レール、可動仕切板、インデックス入れ付)

品番	O2300-99
価格	5,400
内寸	W 318
	D 267
寸	H 74

・トレイ (浅型) 注 (レール、可動仕切板、インデックス入れ付)

品番	O2400-99
価格	4,200
内寸	W 318
	D 267
寸	H 34

・書類プレート 注 (5枚1セット、レール付)

品番	O2500-99
価格	3,000

注) トレイ及び書類プレートを取付ける場合は可動帆立が2枚必要となります。詳しくは [P106] をご参照下さい。



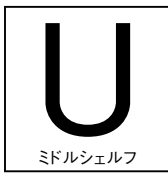

H [高さ] 1760mm ※Fシリーズと共通  
 W [幅] 300mm (エンドシェルフ)  
 D [奥行] 200/300/400mm

H1760 W300

H 2360\*  
 H 2231

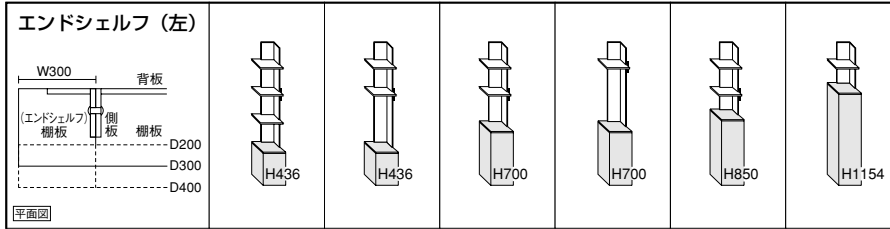

H 2180\*  
 H 2000\*

D200	品番	U2832-90	U2932-90	U2732-90	U2232-90	U2432-90	U2032-90
	FF (白)	42,000	38,000	36,000	32,000	33,000	21,000
	FB (納) (黒)	48,000	42,000	40,000	34,000	37,000	23,000
	FL・FU・FR (木目)	51,000	44,000	42,000	35,000	39,000	24,000
	才数・備考	3.0・→2	3.0・→2	2.4・→2	2.4・→2	2.1・→2	1.4

H 1872  
 H 1760\*

D300	品番	U2833-90	U2933-90	U2733-90	U2233-90	U2433-90	U2033-90
	FF (白)	48,000	42,000	40,000	34,000	37,000	23,000
	FB (納) (黒)	54,000	46,000	44,000	36,000	41,000	25,000
	FL・FU・FR (木目)	57,000	48,000	46,000	37,000	43,000	26,000
	才数・備考	4.5・→2	4.5・→2	3.6・→2	3.6・→2	3.1・→2	2.1

H 1513  
 H 1154\*

D400	品番	U2834-90	U2934-90	U2734-90	U2234-90	U2434-90	U2034-90
	FF (白)	54,000	46,000	44,000	36,000	41,000	25,000
	FB (納) (黒)	60,000	50,000	48,000	38,000	45,000	27,000
	FL・FU・FR (木目)	63,000	52,000	50,000	39,000	47,000	28,000
	才数・備考	5.9・→2	5.9・→2	4.8・→2	4.8・→2	4.1・→2	2.7

H 850\*  
 H 795

H1760

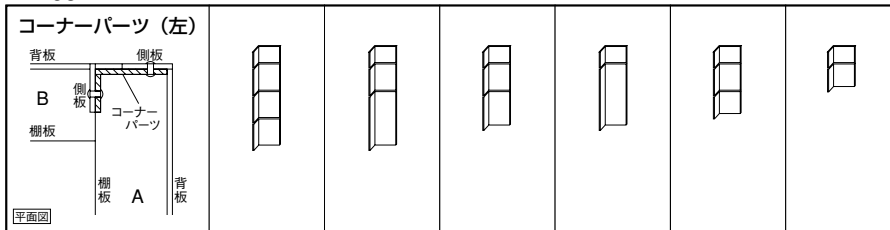

H 700\*  
 H 436\*

D200	品番	U2802-80	U2902-80	U2702-80	U2202-80	U2402-80	U2002-80
	FF (白)	18,000	17,000	15,000	14,000	12,000	8,000
	FB (納) (黒)	18,000	17,000	15,000	14,000	12,000	8,000
	FL・FU・FR (木目)	18,000	17,000	15,000	14,000	12,000	8,000
	才数・備考	0.4	0.4	0.3	0.3	0.3	0.2

H 436\*

D300	品番	U2803-80	U2903-80	U2703-80	U2203-80	U2403-80	U2003-80
	FF (白)	19,000	18,000	16,000	15,000	13,000	9,000
	FB (納) (黒)	19,000	18,000	16,000	15,000	13,000	9,000
	FL・FU・FR (木目)	19,000	18,000	16,000	15,000	13,000	9,000
	才数・備考	0.4	0.4	0.3	0.3	0.3	0.2

D400	品番	U2804-80	U2904-80	U2704-80	U2204-80	U2404-80	U2004-80
	FF (白)	20,000	19,000	17,000	16,000	14,000	10,000
	FB (納) (黒)	20,000	19,000	17,000	16,000	14,000	10,000
	FL・FU・FR (木目)	20,000	19,000	17,000	16,000	14,000	10,000
	才数・備考	0.4	0.4	0.3	0.3	0.3	0.2

- ・コーナーパーツは2つの商品をL型に組合せる場合に使うパーツです。
- ・商品Aの側面の隙間を覆うパーツですので、商品Aのサイズに合うものをお選び下さい。
- ・商品本体の連結穴とコーナーパーツの連結穴を金物で連結しますが、連結穴のない部分はコーナーパーツを置くだけとなります。



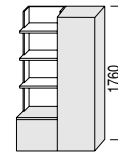
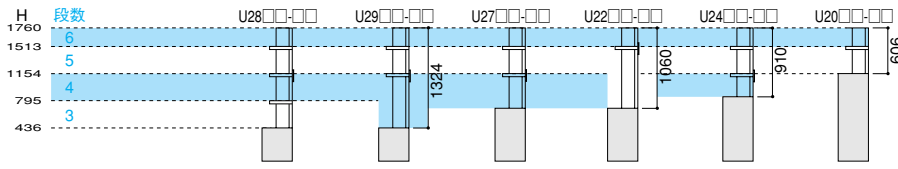

# 74

## H1760 W300

エンドシェルフ (右)		[図面図]					
[図面図]		H436	H436	H700	H700	H850	H1154
D200	品番	U2832-09	U2932-09	U2732-09	U2232-09	U2432-09	U2032-09
	FF (白)	42,000	38,000	36,000	32,000	33,000	21,000
	FB (黒)	48,000	42,000	40,000	34,000	37,000	23,000
	FL・FU・FR (木目)	51,000	44,000	42,000	35,000	39,000	24,000
才数・備考		3.0・→2	3.0・→2	2.4・→2	2.4・→2	2.1・→2	1.4
D300	品番	U2833-09	U2933-09	U2733-09	U2233-09	U2433-09	U2033-09
	FF (白)	48,000	42,000	40,000	34,000	37,000	23,000
	FB (黒)	54,000	46,000	44,000	36,000	41,000	25,000
	FL・FU・FR (木目)	57,000	48,000	46,000	37,000	43,000	26,000
才数・備考		4.5・→2	4.5・→2	3.6・→2	3.6・→2	3.1・→2	2.1
D400	品番	U2834-09	U2934-09	U2734-09	U2234-09	U2434-09	U2034-09
	FF (白)	54,000	46,000	44,000	36,000	41,000	25,000
	FB (黒)	60,000	50,000	48,000	38,000	45,000	27,000
	FL・FU・FR (木目)	63,000	52,000	50,000	39,000	47,000	28,000
才数・備考		5.9・→2	5.9・→2	4.8・→2	4.8・→2	4.1・→2	2.7

### オプション

可動棚・可動帆立は [P106] に掲載

・配線穴加工 (1口)

品番	O41□□□□
価格	3,000

取付位置寸法は [P12-38] に掲載

・配線穴加工 (2口)

品番	O42□□□□
価格	3,500

取付位置寸法は [P12-38] に掲載

・コンセント取付 (2口)

品番	O52□□□□
価格	5,000

1500Wまで  
プラグコード長さ  
1900mm  
取付位置寸法は [P12-38] に掲載

※オプション配線穴加工・コンセント取付の品番は、下記に従って番号を記載して下さい。



種類	段数	部位	位置	
			左	右
41	3 1 6	棚板	0	90
42		側板	1	99
52		背板	2	09

- ①配線穴加工 (1口)・(2口)、コンセント取付 (2口) の中から選んで下さい。
- ②施工する部位の段数を上部棚外の図より選んで下さい。
- ③施工する部位を選んで下さい。
- ④施工する位置を選んで下さい。商品に向けて左右を示しています。

注) 各オプション品番は施工する商品の品番に続いて記載して下さい。

## H1760

コーナーパーツ (右)		[図面図]					
[図面図]							
D200	品番	U2802-08	U2902-08	U2702-08	U2202-08	U2402-08	U2002-08
	FF (白)	18,000	17,000	15,000	14,000	12,000	8,000
	FB (黒)	18,000	17,000	15,000	14,000	12,000	8,000
	FL・FU・FR (木目)	18,000	17,000	15,000	14,000	12,000	8,000
才数・備考		0.4	0.4	0.3	0.3	0.3	0.2
D300	品番	U2803-08	U2903-08	U2703-08	U2203-08	U2403-08	U2003-08
	FF (白)	19,000	18,000	16,000	15,000	13,000	9,000
	FB (黒)	19,000	18,000	16,000	15,000	13,000	9,000
	FL・FU・FR (木目)	19,000	18,000	16,000	15,000	13,000	9,000
才数・備考		0.4	0.4	0.3	0.3	0.3	0.2
D400	品番	U2804-08	U2904-08	U2704-08	U2204-08	U2404-08	U2004-08
	FF (白)	20,000	19,000	17,000	16,000	14,000	10,000
	FB (黒)	20,000	19,000	17,000	16,000	14,000	10,000
	FL・FU・FR (木目)	20,000	19,000	17,000	16,000	14,000	10,000
才数・備考		0.4	0.4	0.3	0.3	0.3	0.2

・ボックスファイル (インデックス入れ付)

品番	O2200-99
価格	4,000
内寸	W 78
寸	D 261
	H 299

・トレイ (深型) 注 (レール、可動仕切板、インデックス入れ付)

品番	O2300-99
価格	5,400
内寸	W 318
寸	D 267
	H 74

・トレイ (浅型) 注 (レール、可動仕切板、インデックス入れ付)

品番	O2400-99
価格	4,200
内寸	W 318
寸	D 267
	H 34

・書類プレート 注 (5枚1セット、レール付)

品番	O2500-99
価格	3,000

注) トレイ及び書類プレートを取付ける場合は可動帆立が2枚必要となります。詳しくは [P106] をご参照下さい。

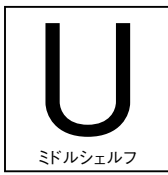

H<sub>[高さ]</sub> 1513mm  
 W<sub>[幅]</sub> 300/400/500/600mm  
 D<sub>[奥行]</sub> 200/300/400mm

H1513

H 2360\*

H 2231

H 2180\*

H 2000\*

H 1872

H 1760\*

H 1513

W300							
		H436	H436	H700	H700	H850	H1154
D200 納	品番	U1832-00	U1932-00	U1732-00	U1232-00	U1432-00	U1032-00
	FF (白)	36,000	33,000	31,000	28,000	28,000	17,000
	FB (黒)	42,000	37,000	35,000	30,000	32,000	19,000
	FL・FU・FR (木目)	45,000	39,000	37,000	31,000	34,000	20,000
	才数・備考	2.4・	2.4・	1.8・	1.8	1.5・	0.8
D300	品番	U1833-00	U1933-00	U1733-00	U1233-00	U1433-00	U1033-00
	FF (白)	42,000	37,000	35,000	30,000	32,000	19,000
	FB (黒)	48,000	41,000	39,000	32,000	36,000	21,000
	FL・FU・FR (木目)	51,000	43,000	41,000	33,000	38,000	22,000
	才数・備考	3.6・	3.6・	2.8・	2.8	2.3・	1.2
D400 納	品番	U1834-00	U1934-00	U1734-00	U1234-00	U1434-00	U1034-00
	FF (白)	48,000	41,000	39,000	32,000	36,000	21,000
	FB (黒)	54,000	45,000	43,000	34,000	40,000	23,000
	FL・FU・FR (木目)	57,000	47,000	45,000	35,000	42,000	24,000
	才数・備考	4.8・	4.8・	3.7・	3.7	3.0・	1.6

H 1154\*

H 850\*

H 795

H 700\*

H 436\*

H1513

W400							
		H436	H436	H700	H700	H850	H1154
D200 納	品番	U1842-00	U1942-00	U1742-00	U1242-00	U1442-00	U1042-00
	FF (白)	39,000	35,000	33,000	29,000	30,000	18,000
	FB (黒)	45,000	39,000	37,000	31,000	34,000	20,000
	FL・FU・FR (木目)	48,000	41,000	39,000	32,000	36,000	21,000
	才数・備考	3.2・	3.2・	2.4・	2.4	2.0・	1.1
D300	品番	U1843-00	U1943-00	U1743-00	U1243-00	U1443-00	U1043-00
	FF (白)	45,000	39,000	37,000	31,000	34,000	20,000
	FB (黒)	51,000	43,000	41,000	33,000	38,000	22,000
	FL・FU・FR (木目)	54,000	45,000	43,000	34,000	40,000	23,000
	才数・備考	4.8・	4.8・	3.7・	3.7	3.0・	1.6
D400 納	品番	U1844-00	U1944-00	U1744-00	U1244-00	U1444-00	U1044-00
	FF (白)	51,000	43,000	41,000	33,000	38,000	22,000
	FB (黒)	57,000	47,000	45,000	35,000	42,000	24,000
	FL・FU・FR (木目)	60,000	49,000	47,000	36,000	44,000	25,000
	才数・備考	6.4・	6.4・	4.9・	4.9	4.0・	2.2

商品梱包数    オーダー納期(1ヶ月)

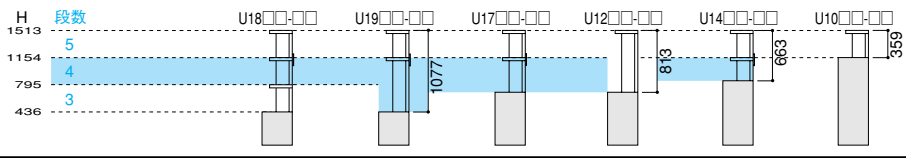

## H1513

<b>W500</b>							
		品番	U1852-00	U1952-00	U1752-00	U1252-00	U1452-00
<b>D200</b> ⑧	品番	U1852-00	U1952-00	U1752-00	U1252-00	U1452-00	U1052-00
	FF (白)	42,000	37,000	35,000	30,000	32,000	19,000
	FB <sup>⑧</sup> (黒)	48,000	41,000	39,000	32,000	36,000	21,000
	FL・FU・FR (木目)	51,000	43,000	41,000	33,000	38,000	22,000
	才数・備考	4.0・→2	4.0・→2	3.1・→2	3.1	2.5・→2	1.4
<b>D300</b>	品番	U1853-00	U1953-00	U1753-00	U1253-00	U1453-00	U1053-00
	FF (白)	48,000	41,000	39,000	32,000	36,000	21,000
	FB <sup>⑧</sup> (黒)	54,000	45,000	43,000	34,000	40,000	23,000
	FL・FU・FR (木目)	57,000	47,000	45,000	35,000	42,000	24,000
	才数・備考	6.0・→2	6.0・→2	4.6・→2	4.6	3.7・→2	2.0
<b>D400</b> ⑧	品番	U1854-00	U1954-00	U1754-00	U1254-00	U1454-00	U1054-00
	FF (白)	54,000	45,000	43,000	34,000	40,000	23,000
	FB <sup>⑧</sup> (黒)	60,000	49,000	47,000	36,000	44,000	25,000
	FL・FU・FR (木目)	63,000	51,000	49,000	37,000	46,000	26,000
	才数・備考	8.0・→2	8.0・→2	6.1・→2	6.1	5.0・→2	2.7

## H1513

<b>W600</b>							
		品番	U1862-00	U1962-00	U1762-00	U1262-00	U1462-00
<b>D200</b> ⑧	品番	U1862-00	U1962-00	U1762-00	U1262-00	U1462-00	U1062-00
	FF (白)	45,000	39,000	37,000	31,000	34,000	20,000
	FB <sup>⑧</sup> (黒)	51,000	43,000	41,000	33,000	38,000	22,000
	FL・FU・FR (木目)	54,000	45,000	43,000	34,000	40,000	23,000
	才数・備考	4.8・→2	4.8・→2	3.7・→2	3.7	3.0・→2	1.6
<b>D300</b>	品番	U1863-00	U1963-00	U1763-00	U1263-00	U1463-00	U1063-00
	FF (白)	51,000	43,000	41,000	33,000	38,000	22,000
	FB <sup>⑧</sup> (黒)	57,000	47,000	45,000	35,000	42,000	24,000
	FL・FU・FR (木目)	60,000	49,000	47,000	36,000	44,000	25,000
	才数・備考	7.2・→2	7.2・→2	5.5・→2	5.5	4.5・→2	2.4
<b>D400</b> ⑧	品番	U1864-00	U1964-00	U1764-00	U1264-00	U1464-00	U1064-00
	FF (白)	57,000	47,000	45,000	35,000	42,000	24,000
	FB <sup>⑧</sup> (黒)	63,000	51,000	49,000	37,000	46,000	26,000
	FL・FU・FR (木目)	66,000	53,000	51,000	38,000	48,000	27,000
	才数・備考	9.6・→2	9.6・→2	7.3・→2	7.3	5.9・→2	3.2

### オプション

可動棚・可動帆立は [P106] に掲載

・配線穴加工 (1口)

品番 O41□□□□<sup>⑧</sup>  
価格 3,000

取付位置寸法は [P12-38] に掲載

・配線穴加工 (2口)

品番 O42□□□□<sup>⑧</sup>  
価格 3,500

取付位置寸法は [P12-38] に掲載

・コンセント取付 (2口)

品番 O52□□□□<sup>⑧</sup>  
価格 5,000

1500Wまで  
プラグコード長さ  
1900mm

取付位置寸法は [P12-38] に掲載

※オプション配線穴加工・コンセント取付の品番は、下記に従って番号を記載して下さい。

○     -

① ② ③ ④

種類	段数	部位	位置	
41	3 1 5	棚板	左	90
42		側板	中央	99
52		背板	右	09

- ① 配線穴加工 (1口)・(2口)、コンセント取付 (2口) の中から選んで下さい。
  - ② 施工する部位の段数を上部棚外の図より選んで下さい。
  - ③ 施工する部位を選んで下さい。
  - ④ 施工する位置を選んで下さい。商品に向けて左右を示しています。
- 注) 各オプション品番は施工する商品の品番に続いて記載して下さい。

・ボックスファイル (インデックス入れ付)

品番 O2200-99  
価格 4,000

内寸 W 78  
D 261  
H 299

・トレー (深型) 注 (レール、可動仕切板、インデックス入れ付)

品番 O2300-99  
価格 5,400

内寸 W 318  
D 267  
H 74

・トレー (浅型) 注 (レール、可動仕切板、インデックス入れ付)

品番 O2400-99  
価格 4,200

内寸 W 318  
D 267  
H 34

・書類プレート 注 (5枚1セット、レール付)

品番 O2500-99  
価格 3,000

注) トレー及び書類プレートを取付ける場合は可動帆立が2枚必要となります。詳しくは [P106] をご参照下さい。





H<sub>[高さ]</sub> 1513mm  
 W<sub>[幅]</sub> 800/1000/1200mm  
 D<sub>[奥行]</sub> 200/300/400mm

H1513

H 2360\*

H 2231

H 2180\*

H 2000\*

H 1872

H 1760\*

H 1513

W800							
D200 納	品番	U1882-00	U1982-00	U1782-00	U1282-00	U1482-00	U1082-00
	FF (白)	48,000	41,000	39,000	32,000	36,000	21,000
	FB <sup>納</sup> (黒)	54,000	45,000	43,000	34,000	40,000	23,000
	FL・FU・FR (木目)	57,000	47,000	45,000	35,000	42,000	24,000
	才数・備考	6.4・	6.4・	4.9・	4.9	4.0・	2.2
D300	品番	U1883-00	U1983-00	U1783-00	U1283-00	U1483-00	U1083-00
	FF (白)	54,000	45,000	43,000	34,000	40,000	23,000
	FB <sup>納</sup> (黒)	60,000	49,000	47,000	36,000	44,000	25,000
	FL・FU・FR (木目)	63,000	51,000	49,000	37,000	46,000	26,000
	才数・備考	9.6・	9.6・	7.3・	7.3	5.9・	3.2
D400 納	品番	U1884-00	U1984-00	U1784-00	U1284-00	U1484-00	U1084-00
	FF (白)	60,000	49,000	47,000	36,000	44,000	25,000
	FB <sup>納</sup> (黒)	66,000	53,000	51,000	38,000	48,000	27,000
	FL・FU・FR (木目)	69,000	55,000	53,000	39,000	50,000	28,000
	才数・備考	12.8・	12.8・	9.7・	9.7	7.9・	4.3

H 1154\*

H 850\*

H 795

H 700\*

H 436\*

H1513

W1000							
D200 納	品番	U1812-00	U1912-00	U1712-00	U1212-00	U1412-00	U1012-00
	FF (白)	51,000	43,000	41,000	33,000	38,000	22,000
	FB <sup>納</sup> (黒)	57,000	47,000	45,000	35,000	42,000	24,000
	FL・FU・FR (木目)	60,000	49,000	47,000	36,000	44,000	25,000
	才数・備考	8.0・	8.0・	6.1・	6.1	5.0・	2.7
D300	品番	U1813-00	U1913-00	U1713-00	U1213-00	U1413-00	U1013-00
	FF (白)	57,000	47,000	45,000	35,000	42,000	24,000
	FB <sup>納</sup> (黒)	63,000	51,000	49,000	37,000	46,000	26,000
	FL・FU・FR (木目)	66,000	53,000	51,000	38,000	48,000	27,000
	才数・備考	12.0・	12.0・	9.1・	9.1	7.4・	4.0
D400 納	品番	U1814-00	U1914-00	U1714-00	U1214-00	U1414-00	U1014-00
	FF (白)	63,000	51,000	49,000	37,000	46,000	26,000
	FB <sup>納</sup> (黒)	69,000	55,000	53,000	39,000	50,000	28,000
	FL・FU・FR (木目)	72,000	57,000	55,000	40,000	52,000	29,000
	才数・備考	16.0・	16.0・	12.1・	12.1	10.0・	5.4

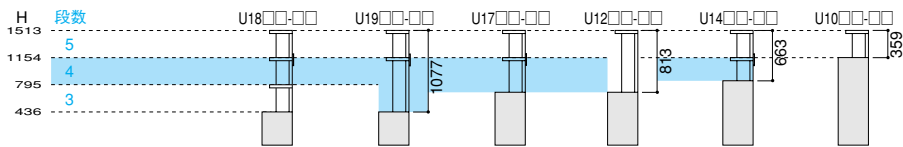

## H1513

W1200							
D200	品番	U1822-00	U1922-00	U1722-00	U1222-00	U1422-00	U1022-00
	FF (白)	54,000	45,000	43,000	34,000	40,000	23,000
	FB (黒)	60,000	49,000	47,000	36,000	44,000	25,000
	FL・FU・FR (木目)	63,000	51,000	49,000	37,000	46,000	26,000
才数・備考	9.6・→2	9.6・→2	7.3・→2	7.3	5.9・→2	3.2	
D300	品番	U1823-00	U1923-00	U1723-00	U1223-00	U1423-00	U1023-00
	FF (白)	60,000	49,000	47,000	36,000	44,000	25,000
	FB (黒)	66,000	53,000	51,000	38,000	48,000	27,000
	FL・FU・FR (木目)	69,000	55,000	53,000	39,000	50,000	28,000
才数・備考	14.4・→2	14.4・→2	10.9・→2	10.9	8.9・→2	4.8	
D400	品番	U1824-00	U1924-00	U1724-00	U1224-00	U1424-00	U1024-00
	FF (白)	66,000	53,000	51,000	38,000	48,000	27,000
	FB (黒)	72,000	57,000	55,000	40,000	52,000	29,000
	FL・FU・FR (木目)	75,000	59,000	57,000	41,000	54,000	30,000
才数・備考	19.2・→2	19.2・→2	14.5・→2	14.5	11.8・→2	6.4	

## オプション

可動棚・可動帆立は [P106] に掲載

・配線穴加工 (1口)

品番	O41□□□□*
価格	3,000

取付位置寸法は [P12-38] に掲載

・配線穴加工 (2口)

品番	O42□□□□*
価格	3,500

取付位置寸法は [P12-38] に掲載

・コンセント取付 (2口)

品番	O52□□□□*
価格	5,000

1500Wまで  
プラグコード長さ  
1900mm

取付位置寸法は [P12-38] に掲載

※オプション配線穴加工・コンセント取付の品番は、下記に従って番号を記載して下さい。

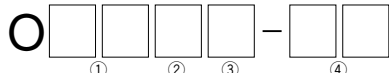

種類	段数	部位	位置	
41	3 4 5	棚板	左	90
42		側板	中央	99
52		背板	右	09

- ①配線穴加工 (1口)・(2口)、コンセント取付 (2口) の中から選んで下さい。
- ②施工する部位の段数を上部棚外の図より選んで下さい。
- ③施工する部位を選んで下さい。
- ④施工する位置を選んで下さい。商品に向けて左右を示しています。

注) 各オプション品番は施工する商品の品番に続いて記載して下さい。

・ボックスファイル (インデックス入れ付)

品番	O2200-99
価格	4,000
内寸	W 78
	D 261
寸	H 299

t=6

・トレイ (深型) 注 (レール、可動仕切板、インデックス入れ付)

品番	O2300-99
価格	5,400
内寸	W 318
	D 267
寸	H 74

t=6

・トレイ (浅型) 注 (レール、可動仕切板、インデックス入れ付)

品番	O2400-99
価格	4,200
内寸	W 318
	D 267
寸	H 34

t=6

・書類プレート 注 (5枚1セット、レール付)

品番	O2500-99
価格	3,000

t=8

注) トレイ及び書類プレートを取付ける場合は可動帆立が2枚必要となります。詳しくは [P106] をご参照下さい。



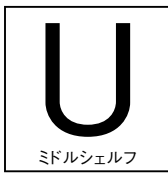

H [高さ] 1513mm  
 W [幅] 300mm (エンドシェルフ)  
 D [奥行] 200/300/400mm

H1513 W300

- H 2360\*
- H 2231
- H 2180\*
- H 2000\*
- H 1872
- H 1760\*
- H 1513

エンドシェルフ (左)							
<b>D200</b> 納	品番	U1832-90	U1932-90	U1732-90	U1232-90	U1432-90	U1032-90
	FF (白)	39,000	35,000	33,000	29,000	30,000	18,000
	FB (納) (黒)	45,000	39,000	37,000	31,000	34,000	20,000
	FL・FU・FR (木目)	48,000	41,000	39,000	32,000	36,000	21,000
	才数・備考	2.4・	2.4・	1.8・	1.8	1.5・	0.8
<b>D300</b>	品番	U1833-90	U1933-90	U1733-90	U1233-90	U1433-90	U1033-90
	FF (白)	45,000	39,000	37,000	31,000	34,000	20,000
	FB (納) (黒)	51,000	43,000	41,000	33,000	38,000	22,000
	FL・FU・FR (木目)	54,000	45,000	43,000	34,000	40,000	23,000
	才数・備考	3.6・	3.6・	2.8・	2.8	2.3・	1.2
<b>D400</b> 納	品番	U1834-90	U1934-90	U1734-90	U1234-90	U1434-90	U1034-90
	FF (白)	51,000	43,000	41,000	33,000	38,000	22,000
	FB (納) (黒)	57,000	47,000	45,000	35,000	42,000	24,000
	FL・FU・FR (木目)	60,000	49,000	47,000	36,000	44,000	25,000
	才数・備考	4.8・	4.8・	3.7・	3.7	3.0・	1.6

- H 1154\*
- H 850\*
- H 795
- H 700\*
- H 436\*

H1513

コーナーパーツ (左)							
<b>D200</b> 納	品番	U1802-80	U1902-80	U1702-80	U1202-80	U1402-80	U1002-80
	FF (白)	15,000	14,000	12,000	11,000	9,000	5,000
	FB (納) (黒)	15,000	14,000	12,000	11,000	9,000	5,000
	FL・FU・FR (木目)	15,000	14,000	12,000	11,000	9,000	5,000
	才数・備考	0.3	0.3	0.2	0.2	0.2	0.1
<b>D300</b>	品番	U1803-80	U1903-80	U1703-80	U1203-80	U1403-80	U1003-80
	FF (白)	16,000	15,000	13,000	12,000	10,000	6,000
	FB (納) (黒)	16,000	15,000	13,000	12,000	10,000	6,000
	FL・FU・FR (木目)	16,000	15,000	13,000	12,000	10,000	6,000
	才数・備考	0.3	0.3	0.2	0.2	0.2	0.1
<b>D400</b> 納	品番	U1804-80	U1904-80	U1704-80	U1204-80	U1404-80	U1004-80
	FF (白)	17,000	16,000	14,000	13,000	11,000	7,000
	FB (納) (黒)	17,000	16,000	14,000	13,000	11,000	7,000
	FL・FU・FR (木目)	17,000	16,000	14,000	13,000	11,000	7,000
	才数・備考	0.3	0.3	0.2	0.2	0.2	0.1

- ・コーナーパーツは2つの商品をL型に組合せる場合に使うパーツです。
- ・商品Aの側面の隙間を覆うパーツですので、商品Aのサイズに合うものをお選び下さい。
- ・商品本体の連結穴とコーナーパーツの連結穴を金物で連結しますが、連結穴のない部分はコーナーパーツを置くだけとなります。

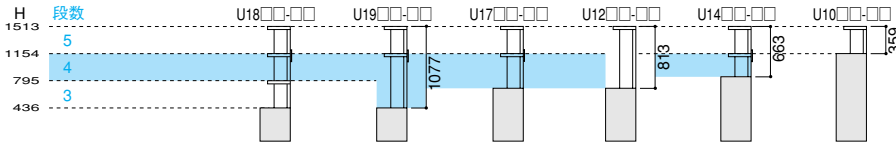

## H1513 W300

エンドシェルフ (右)							
D200	品番	U1832-09	U1932-09	U1732-09	U1232-09	U1432-09	U1032-09
	FF (白)	39,000	35,000	33,000	29,000	30,000	18,000
	FB (黒)	45,000	39,000	37,000	31,000	34,000	20,000
	FL・FU・FR (木目)	48,000	41,000	39,000	32,000	36,000	21,000
	才数・備考	2.4・→2	2.4・→2	1.8・→2	1.8	1.5・→2	0.8
D300	品番	U1833-09	U1933-09	U1733-09	U1233-09	U1433-09	U1033-09
	FF (白)	45,000	39,000	37,000	31,000	34,000	20,000
	FB (黒)	51,000	43,000	41,000	33,000	38,000	22,000
	FL・FU・FR (木目)	54,000	45,000	43,000	34,000	40,000	23,000
	才数・備考	3.6・→2	3.6・→2	2.8・→2	2.8	2.3・→2	1.2
D400	品番	U1834-09	U1934-09	U1734-09	U1234-09	U1434-09	U1034-09
	FF (白)	51,000	43,000	41,000	33,000	38,000	22,000
	FB (黒)	57,000	47,000	45,000	35,000	42,000	24,000
	FL・FU・FR (木目)	60,000	49,000	47,000	36,000	44,000	25,000
	才数・備考	4.8・→2	4.8・→2	3.7・→2	3.7	3.0・→2	1.6

## H1513

コーナーパーツ (右)							
D200	品番	U1802-08	U1902-08	U1702-08	U1202-08	U1402-08	U1002-08
	FF (白)	15,000	14,000	12,000	11,000	9,000	5,000
	FB (黒)	15,000	14,000	12,000	11,000	9,000	5,000
	FL・FU・FR (木目)	15,000	14,000	12,000	11,000	9,000	5,000
	才数・備考	0.3	0.3	0.2	0.2	0.2	0.1
D300	品番	U1803-08	U1903-08	U1703-08	U1203-08	U1403-08	U1003-08
	FF (白)	16,000	15,000	13,000	12,000	10,000	6,000
	FB (黒)	16,000	15,000	13,000	12,000	10,000	6,000
	FL・FU・FR (木目)	16,000	15,000	13,000	12,000	10,000	6,000
	才数・備考	0.3	0.3	0.2	0.2	0.2	0.1
D400	品番	U1804-08	U1904-08	U1704-08	U1204-08	U1404-08	U1004-08
	FF (白)	17,000	16,000	14,000	13,000	11,000	7,000
	FB (黒)	17,000	16,000	14,000	13,000	11,000	7,000
	FL・FU・FR (木目)	17,000	16,000	14,000	13,000	11,000	7,000
	才数・備考	0.3	0.3	0.2	0.2	0.2	0.1

## オプション

可動棚・可動帆立は [P106] に掲載

・配線穴加工 (1口)

品番	O41□□□□
価格	3,000

取付位置寸法は [P12-38] に掲載

・配線穴加工 (2口)

品番	O42□□□□
価格	3,500

取付位置寸法は [P12-38] に掲載

・コンセント取付 (2口)

品番	O52□□□□
価格	5,000

1500Wまで  
プラグコード長さ  
1900mm

取付位置寸法は [P12-38] に掲載

※オプション配線穴加工・コンセント取付の品番は、下記に従って番号を記載して下さい。

○

種類	段数	部位	位置
41	3 1 5	棚板	0 左 90
42		側板	1 中央 99
52		背板	2 右 09

品番の見方

部分詳細/仕様一覧

- ①配線穴加工 (1口)・(2口)、コンセント取付 (2口) の中から選んで下さい。
- ②施工する部位の段数を上部棚外の図より選んで下さい。
- ③施工する部位を選んで下さい。
- ④施工する位置を選んで下さい。商品に向けて左右を示しています。

注) 各オプション品番は施工する商品の品番に続いて記載して下さい。

・ボックスファイル (インデックス入れ付)

品番	O2200-99
価格	4,000
内寸	W 78
	D 261
寸	H 299

・トレイ (深型) 注 (レール、可動仕切板、インデックス入れ付)

品番	O2300-99
価格	5,400
内寸	W 318
	D 267
寸	H 74

・トレイ (浅型) 注 (レール、可動仕切板、インデックス入れ付)

品番	O2400-99
価格	4,200
内寸	W 318
	D 267
寸	H 34

・書類プレート 注 (5枚1セット、レール付)

品番	O2500-99
価格	3,000

注) トレー及び書類プレートを取付ける場合は可動帆立が2枚必要となります。詳しくは [P106] をご参照下さい。



H [高さ] 1154mm ※Fシリーズと共通  
 W [幅] 300/400/500/600mm  
 D [奥行] 200/300/400mm

H1154

H  
2360\*

H  
2231

H  
2180\*

H  
2000\*

H  
1872

H  
1760\*

H  
1513

H  
1154\*

H  
850\*

H  
795

H  
700\*

H  
436\*

W300					
		H436	H436	H700	H850
D200 納	品番	U0832-00	U0932-00	U0732-00	U0432-00
	FF (白)	24,000	21,000	19,000	16,000
	FB 納 (黒)	28,000	23,000	21,000	18,000
	FL・FU・FR (木目)	30,000	24,000	22,000	19,000
	才数・備考	1.6	1.6	1.0	0.7
D300	品番	U0833-00	U0933-00	U0733-00	U0433-00
	FF (白)	28,000	23,000	21,000	18,000
	FB 納 (黒)	32,000	25,000	23,000	20,000
	FL・FU・FR (木目)	34,000	26,000	24,000	21,000
	才数・備考	2.4	2.4	1.6	1.1
D400 納	品番	U0834-00	U0934-00	U0734-00	U0434-00
	FF (白)	32,000	25,000	23,000	20,000
	FB 納 (黒)	36,000	27,000	25,000	22,000
	FL・FU・FR (木目)	38,000	28,000	26,000	23,000
	才数・備考	3.2	3.2	2.1	1.4

H1154

W400					
		H436	H436	H700	H850
D200 納	品番	U0842-00	U0942-00	U0742-00	U0442-00
	FF (白)	26,000	22,000	20,000	17,000
	FB 納 (黒)	30,000	24,000	22,000	19,000
	FL・FU・FR (木目)	32,000	25,000	23,000	20,000
	才数・備考	2.2	2.2	1.4	1.0
D300	品番	U0843-00	U0943-00	U0743-00	U0443-00
	FF (白)	30,000	24,000	22,000	19,000
	FB 納 (黒)	34,000	26,000	24,000	21,000
	FL・FU・FR (木目)	36,000	27,000	25,000	22,000
	才数・備考	3.2	3.2	2.1	1.4
D400 納	品番	U0844-00	U0944-00	U0744-00	U0444-00
	FF (白)	34,000	26,000	24,000	21,000
	FB 納 (黒)	38,000	28,000	26,000	23,000
	FL・FU・FR (木目)	40,000	29,000	27,000	24,000
	才数・備考	4.3	4.3	2.7	1.8

納 オーダー納期(1ヶ月)



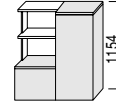
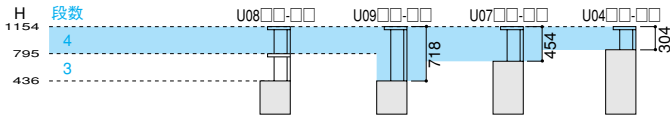

# 82

## H1154

W500					
D200	品番	U0852-00	U0952-00	U0752-00	U0452-00
	FF (白)	28,000	23,000	21,000	18,000
	FB (黒)	32,000	25,000	23,000	20,000
	FL・FU・FR (木目)	34,000	26,000	24,000	21,000
	才数・備考	2.7	2.7	1.7	1.2
D300	品番	U0853-00	U0953-00	U0753-00	U0453-00
	FF (白)	32,000	25,000	23,000	20,000
	FB (黒)	36,000	27,000	25,000	22,000
	FL・FU・FR (木目)	38,000	28,000	26,000	23,000
	才数・備考	4.0	4.0	2.6	1.7
D400	品番	U0854-00	U0954-00	U0754-00	U0454-00
	FF (白)	36,000	27,000	25,000	22,000
	FB (黒)	40,000	29,000	27,000	24,000
	FL・FU・FR (木目)	42,000	30,000	28,000	25,000
	才数・備考	5.4	5.4	3.4	2.3

## H1154

W600					
D200	品番	U0862-00	U0962-00	U0762-00	U0462-00
	FF (白)	30,000	24,000	22,000	19,000
	FB (黒)	34,000	26,000	24,000	21,000
	FL・FU・FR (木目)	36,000	27,000	25,000	22,000
	才数・備考	3.2	3.2	2.1	1.4
D300	品番	U0863-00	U0963-00	U0763-00	U0463-00
	FF (白)	34,000	26,000	24,000	21,000
	FB (黒)	38,000	28,000	26,000	23,000
	FL・FU・FR (木目)	40,000	29,000	27,000	24,000
	才数・備考	4.8	4.8	3.1	2.1
D400	品番	U0864-00	U0964-00	U0764-00	U0464-00
	FF (白)	38,000	28,000	26,000	23,000
	FB (黒)	42,000	30,000	28,000	25,000
	FL・FU・FR (木目)	44,000	31,000	29,000	26,000
	才数・備考	6.4	6.4	4.1	2.7

### オプション

可動棚・可動帆立は [P106] に掲載

・配線穴加工 (1口)

品番	O41□□□□*
価格	3,000

取付位置寸法は [P12-38] に掲載



・配線穴加工 (2口)

品番	O42□□□□*
価格	3,500

取付位置寸法は [P12-38] に掲載



・コンセント取付 (2口)

品番	O52□□□□*
価格	5,000

1500Wまで  
プラグコード長さ  
1900mm

取付位置寸法は [P12-38] に掲載



・天板専用コンセント取付 (スライド式・1口)

品番	O51□□□□*
価格	5,000

1200Wまで  
プラグコード長さ  
1900mm

注) コードが天板 (棚板) の裏側に露出します。

取付位置寸法は [P12-38] に掲載



部分詳細/仕様一覧

※オプション配線穴加工・コンセント取付の品番は、下記に従って番号を記載して下さい。

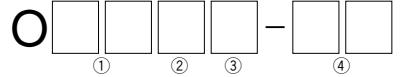

種類	段数	部位	位置
41	3 4	棚板 0	左 90
42		側板 1	中央 99
52		背板 2	右 09
51			

- ①配線穴加工 (1口)・(2口)、コンセント取付 (1口)・(2口) の中から選んで下さい。
  - ②施工する部位の段数を上部棚外の図より選んで下さい。
  - ③施工する部位を選んで下さい。
  - ④施工する位置を選んで下さい。  
商品に向かって左右を示しています。
- 注) 各オプション品番は施工する商品の品番に続いて記載して下さい。

・ボックスファイル (インデックス入れ付)

品番	O2200-99
価格	4,000
内寸	W 78
	D 261
寸	H 299

・トレー (深型) 注) (レール、可動仕切板 インデックス入れ付)

品番	O2300-99
価格	5,400
内寸	W 318
	D 267
寸	H 74

・トレー (浅型) 注) (レール、可動仕切板 インデックス入れ付)

品番	O2400-99
価格	4,200
内寸	W 318
	D 267
寸	H 34

・書類プレート 注) (5枚1セット、レール付)

品番	O2500-99
価格	3,000

注) トレー及び書類プレートを取付ける場合は可動帆立が2枚必要となります。詳しくは [P106] をご参照下さい。



H [高さ] 1154mm ※Fシリーズと共通  
 W [幅] 800/1000/1200mm  
 D [奥行] 200/300/400mm

H1154

H  
2360\*

H  
2231

H  
2180\*

H  
2000\*

H  
1872

H  
1760\*

H  
1513

H  
1154\*

H  
850\*

H  
795

H  
700\*

H  
436\*

W800					
		H436	H436	H700	H850
D200 納	品番	U0882-00	U0982-00	U0782-00	U0482-00
	FF (白)	32,000	25,000	23,000	20,000
	FB 納 (黒)	36,000	27,000	25,000	22,000
	FL・FU・FR (木目)	38,000	28,000	26,000	23,000
	才数・備考	4.3	4.3	2.7	1.8
D300	品番	U0883-00	U0983-00	U0783-00	U0483-00
	FF (白)	36,000	27,000	25,000	22,000
	FB 納 (黒)	40,000	29,000	27,000	24,000
	FL・FU・FR (木目)	42,000	30,000	28,000	25,000
	才数・備考	6.4	6.4	4.1	2.7
D400 納	品番	U0884-00	U0984-00	U0784-00	U0484-00
	FF (白)	40,000	29,000	27,000	24,000
	FB 納 (黒)	44,000	31,000	29,000	26,000
	FL・FU・FR (木目)	46,000	32,000	30,000	27,000
	才数・備考	8.5	8.5	5.4	3.6

H1154

H  
850\*

H  
795

H  
700\*

H  
436\*

W1000					
		H436	H436	H700	H850
D200 納	品番	U0812-00	U0912-00	U0712-00	U0412-00
	FF (白)	34,000	26,000	24,000	21,000
	FB 納 (黒)	38,000	28,000	26,000	23,000
	FL・FU・FR (木目)	40,000	29,000	27,000	24,000
	才数・備考	5.4	5.4	3.4	2.3
D300	品番	U0813-00	U0913-00	U0713-00	U0413-00
	FF (白)	38,000	28,000	26,000	23,000
	FB 納 (黒)	42,000	30,000	28,000	25,000
	FL・FU・FR (木目)	44,000	31,000	29,000	26,000
	才数・備考	8.0	8.0	5.1	3.4
D400 納	品番	U0814-00	U0914-00	U0714-00	U0414-00
	FF (白)	42,000	30,000	28,000	25,000
	FB 納 (黒)	46,000	32,000	30,000	27,000
	FL・FU・FR (木目)	48,000	33,000	31,000	28,000
	才数・備考	10.7	10.7	6.8	4.5

納 オーダー納期(1ヶ月)





H [高さ] 1154mm ※Fシリーズと共通

W [幅] 300mm (エンドシェルフ)

D [奥行] 200/300/400mm

**H1154 W300**

H 2360\*

H 2231

H 2180\*

H 2000\*

H 1872

H 1760\*

H 1513

H 1154\*

H 850\*

H 795

H 700\*

H 436\*

エンドシェルフ (左)					
<b>D200</b> 納	品番	U0832-90	U0932-90	U0732-90	U0432-90
	FF (白)	26,000	22,000	20,000	17,000
	FB 納 (黒)	30,000	24,000	22,000	19,000
	FL・FU・FR (木目)	32,000	25,000	23,000	20,000
	才数・備考	1.6	1.6	1.0	0.7
<b>D300</b>	品番	U0833-90	U0933-90	U0733-90	U0433-90
	FF (白)	30,000	24,000	22,000	19,000
	FB 納 (黒)	34,000	26,000	24,000	21,000
	FL・FU・FR (木目)	36,000	27,000	25,000	22,000
	才数・備考	2.4	2.4	1.6	1.1
<b>D400</b> 納	品番	U0834-90	U0934-90	U0734-90	U0434-90
	FF (白)	34,000	26,000	24,000	21,000
	FB 納 (黒)	38,000	28,000	26,000	23,000
	FL・FU・FR (木目)	40,000	29,000	27,000	24,000
	才数・備考	3.2	3.2	2.1	1.4

**H1154**

コーナーパーツ (左)					
<b>D200</b> 納	品番	U0802-80	U0902-80	U0702-80	U0402-80
	FF (白)	10,000	9,000	7,000	4,000
	FB 納 (黒)	10,000	9,000	7,000	4,000
	FL・FU・FR (木目)	10,000	9,000	7,000	4,000
	才数・備考	0.2	0.2	0.1	0.1
<b>D300</b>	品番	U0803-80	U0903-80	U0703-80	U0403-80
	FF (白)	11,000	10,000	8,000	5,000
	FB 納 (黒)	11,000	10,000	8,000	5,000
	FL・FU・FR (木目)	11,000	10,000	8,000	5,000
	才数・備考	0.2	0.2	0.1	0.1
<b>D400</b> 納	品番	U0804-80	U0904-80	U0704-80	U0404-80
	FF (白)	12,000	11,000	9,000	6,000
	FB 納 (黒)	12,000	11,000	9,000	6,000
	FL・FU・FR (木目)	12,000	11,000	9,000	6,000
	才数・備考	0.2	0.2	0.1	0.1

- ・コーナーパーツは2つの商品をL型に組合せる場合に使うパーツです。
- ・商品Aの側面の隙間を覆うパーツですので、商品Aのサイズに合うものをお選び下さい。
- ・商品本体の連結穴とコーナーパーツの連結穴を金物で連結しますが、連結穴のない部分はコーナーパーツを置くだけとなります。

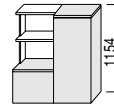
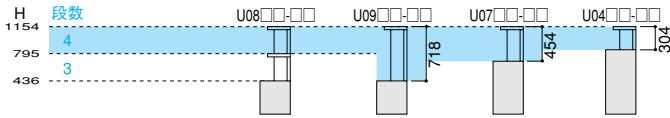

# 86

## H1154 W300

エンドシェルフ (右)					
D200	品番	U0832-09	U0932-09	U0732-09	U0432-09
	FF (白)	26,000	22,000	20,000	17,000
	FB (黒)	30,000	24,000	22,000	19,000
	FL・FU・FR (木目)	32,000	25,000	23,000	20,000
	才数・備考	1.6	1.6	1.0	0.7
D300	品番	U0833-09	U0933-09	U0733-09	U0433-09
	FF (白)	30,000	24,000	22,000	19,000
	FB (黒)	34,000	26,000	24,000	21,000
	FL・FU・FR (木目)	36,000	27,000	25,000	22,000
	才数・備考	2.4	2.4	1.6	1.1
D400	品番	U0834-09	U0934-09	U0734-09	U0434-09
	FF (白)	34,000	26,000	24,000	21,000
	FB (黒)	38,000	28,000	26,000	23,000
	FL・FU・FR (木目)	40,000	29,000	27,000	24,000
	才数・備考	3.2	3.2	2.1	1.4

## H1154

コーナーパーツ (右)					
D200	品番	U0802-08	U0902-08	U0702-08	U0402-08
	FF (白)	10,000	9,000	7,000	4,000
	FB (黒)	10,000	9,000	7,000	4,000
	FL・FU・FR (木目)	10,000	9,000	7,000	4,000
	才数・備考	0.2	0.2	0.1	0.1
D300	品番	U0803-08	U0903-08	U0703-08	U0403-08
	FF (白)	11,000	10,000	8,000	5,000
	FB (黒)	11,000	10,000	8,000	5,000
	FL・FU・FR (木目)	11,000	10,000	8,000	5,000
	才数・備考	0.2	0.2	0.1	0.1
D400	品番	U0804-08	U0904-08	U0704-08	U0404-08
	FF (白)	12,000	11,000	9,000	6,000
	FB (黒)	12,000	11,000	9,000	6,000
	FL・FU・FR (木目)	12,000	11,000	9,000	6,000
	才数・備考	0.2	0.2	0.1	0.1

## オプション

可動棚・可動帆立は [P106] に掲載

・配線穴加工 (1口)

品番	O41□□□□*
価格	3,000

取付位置寸法は [P12-38] に掲載

・配線穴加工 (2口)

品番	O42□□□□*
価格	3,500

取付位置寸法は [P12-38] に掲載

・コンセント取付 (2口)

品番	O52□□□□*
価格	5,000

1500Wまで  
プラグコード長さ  
1900mm

取付位置寸法は [P12-38] に掲載

・天板専用コンセント取付 (スライド式・1口)

品番	O51□□□□*
価格	5,000

1200Wまで  
プラグコード長さ  
1900mm

注) コードが天板 (棚板) の裏側に露出します。

取付位置寸法は [P12-38] に掲載

※オプション配線穴加工・コンセント取付の品番は、下記に従って番号を記載して下さい。

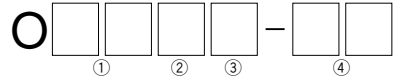

種類	段数	部位	位置		
41	3 4	棚板 0	左	90	
42		側板 1	中央	99	
52		背板 2			
51			右	09	

- ①配線穴加工 (1口)・(2口)、コンセント取付 (1口)・(2口) の中から選んで下さい。
  - ②施工する部位の段数を上部棚外の図より選んで下さい。
  - ③施工する部位を選んで下さい。
  - ④施工する位置を選んで下さい。  
商品に向かって左右を示しています。
- 注) 各オプション品番は施工する商品の品番に続いて記載して下さい。

・ボックスファイル (インデックス入レ付)

品番	O2200-99	
価格	4,000	
内寸	W	78
	D	261
	H	299
	t=6	

・トレイ (深型) 注) (レール、可動仕切板、インデックス入レ付)

品番	O2300-99	
価格	5,400	
内寸	W	318
	D	267
	H	74
	t=6	

・トレイ (浅型) 注) (レール、可動仕切板、インデックス入レ付)

品番	O2400-99	
価格	4,200	
内寸	W	318
	D	267
	H	34
	t=6	

・書類プレート 注) (5枚1セット、レール付)

品番	O2500-99
価格	3,000

注) トレー及び書類プレートを取付ける場合は可動帆立が2枚必要となります。詳しくは [P106] をご参照下さい。



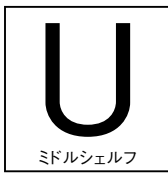

H [高さ] 850mm ※Fシリーズと共通  
 W [幅] 300/400/500/600mm  
 D [奥行] 200/300/400mm

H850

H  
2360\*

H  
2231

H  
2180\*

H  
2000\*

H  
1872

H  
1760\*

H  
1513

H  
1154\*

H  
850\*

H  
795

H  
700\*

H  
436\*

<b>W300</b>			
<b>D200</b> 納	品番	U0632-00	U0232-00
	FF (白)	18,000	14,000
	FB 納 (黒)	20,000	16,000
	FL・FU・FR (木目)	21,000	17,000
	才数・備考	1.0	0.4
<b>D300</b>	品番	U0633-00	U0233-00
	FF (白)	20,000	16,000
	FB 納 (黒)	22,000	18,000
	FL・FU・FR (木目)	23,000	19,000
	才数・備考	1.4	0.6
<b>D400</b> 納	品番	U0634-00	U0234-00
	FF (白)	22,000	18,000
	FB 納 (黒)	24,000	20,000
	FL・FU・FR (木目)	25,000	21,000
	才数・備考	1.9	0.7

H850

<b>W400</b>			
<b>D200</b> 納	品番	U0642-00	U0242-00
	FF (白)	19,000	15,000
	FB 納 (黒)	21,000	17,000
	FL・FU・FR (木目)	22,000	18,000
	才数・備考	1.3	0.5
<b>D300</b>	品番	U0643-00	U0243-00
	FF (白)	21,000	17,000
	FB 納 (黒)	23,000	19,000
	FL・FU・FR (木目)	24,000	20,000
	才数・備考	1.9	0.7
<b>D400</b> 納	品番	U0644-00	U0244-00
	FF (白)	23,000	19,000
	FB 納 (黒)	25,000	21,000
	FL・FU・FR (木目)	26,000	22,000
	才数・備考	2.5	0.9

納 オーダー納期(1ヶ月)

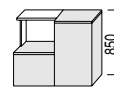
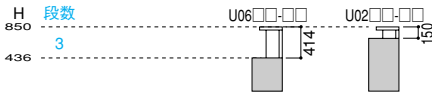

## H850

<b>W500</b>					
		品番	U0652-00	U0252-00	
<b>D200</b> 納	品番	FF (白)	20,000	16,000	
		FB (黒)	22,000	18,000	
		FL・FU・FR (木目)	23,000	19,000	
		才数・備考	1.6	0.6	
<b>D300</b>	品番	FF (白)	22,000	18,000	
		FB (黒)	24,000	20,000	
		FL・FU・FR (木目)	25,000	21,000	
		才数・備考	2.3	0.9	
<b>D400</b> 納	品番	FF (白)	24,000	20,000	
		FB (黒)	26,000	22,000	
		FL・FU・FR (木目)	27,000	23,000	
		才数・備考	3.1	1.2	

## H850

<b>W600</b>					
		品番	U0662-00	U0262-00	
<b>D200</b> 納	品番	FF (白)	21,000	17,000	
		FB (黒)	23,000	19,000	
		FL・FU・FR (木目)	24,000	20,000	
		才数・備考	1.9	0.7	
<b>D300</b>	品番	FF (白)	23,000	19,000	
		FB (黒)	25,000	21,000	
		FL・FU・FR (木目)	26,000	22,000	
		才数・備考	2.8	1.0	
<b>D400</b> 納	品番	FF (白)	25,000	21,000	
		FB (黒)	27,000	23,000	
		FL・FU・FR (木目)	28,000	24,000	
		才数・備考	3.7	1.4	

## オプション

可動棚・可動帆立は [P106] に掲載

・配線穴加工 (1口)

品番	O41□□□□*
価格	3,000

取付位置寸法は [P12-38] に掲載

・配線穴加工 (2口)

品番	O42□□□□*
価格	3,500

取付位置寸法は [P12-38] に掲載

・コンセント取付 (2口)

品番	O52□□□□*
価格	5,000

1500Wまで  
プラグコード長さ  
1900mm

取付位置寸法は [P12-38] に掲載

・天板専用コンセント取付 (スライド式・1口)

品番	O51□□□□*
価格	5,000

1200Wまで  
プラグコード長さ  
1900mm

注) コードが天板 (棚板) の裏側に露出します。 取付位置寸法は [P12-38] に掲載

※ オプション配線穴加工・コンセント取付の品番は、下記に従って番号を記載して下さい。

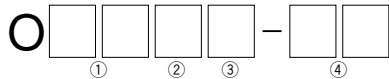

種類	段数	部位	位置	
41	3	棚板 0	左	90
42		側板 1	中央	99
52		背板 2	右	09
51				

- ① 配線穴加工 (1口)・(2口)、コンセント取付 (1口)・(2口) の中から選んで下さい。
  - ② 施工する部位の段数を上部欄外の図より選んで下さい。
  - ③ 施工する部位を選んで下さい。
  - ④ 施工する位置を選んで下さい。  
商品に向って左右を示しています。
- 注) 各オプション品番は施工する商品の品番に続いて記載して下さい。

・ボックスファイル (インデックス入れ付)

品番	O2200-99
価格	4,000

内寸	W	78
	D	261
	H	299

t=6

・トレー (深型) 注) (レール、可動仕切板、インデックス入れ付)

品番	O2300-99
価格	5,400

内寸	W	318
	D	267
	H	74

t=6

・トレー (浅型) 注) (レール、可動仕切板、インデックス入れ付)

品番	O2400-99
価格	4,200

内寸	W	318
	D	267
	H	34

t=6

・書類プレート 注) (5枚1セット、レール付)

品番	O2500-99
価格	3,000

t=8

注) トレー及び書類プレートを取付ける場合は可動帆立が2枚必要となります。詳しくは [P106] をご参照下さい。



部分詳細/仕様一覧



H [高さ] 850mm ※Fシリーズと共通  
 W [幅] 800/1000/1200mm  
 D [奥行] 200/300/400mm

H850

H  
2360\*

H  
2231

H  
2180\*

H  
2000\*

H  
1872

H  
1760\*

H  
1513

H  
1154\*

H  
850\*

H  
795

H  
700\*

H  
436\*

W800			
D200 納	品番	U0682-00	U0282-00
	FF (白)	22,000	18,000
	FB 納 (黒)	24,000	20,000
	FL・FU・FR (木目)	25,000	21,000
	才数・備考	2.5	0.9
D300	品番	U0683-00	U0283-00
	FF (白)	24,000	20,000
	FB 納 (黒)	26,000	22,000
	FL・FU・FR (木目)	27,000	23,000
	才数・備考	3.7	1.4
D400 納	品番	U0684-00	U0284-00
	FF (白)	26,000	22,000
	FB 納 (黒)	28,000	24,000
	FL・FU・FR (木目)	29,000	25,000
	才数・備考	4.9	1.8

H850

W1000			
D200 納	品番	U0612-00	U0212-00
	FF (白)	23,000	19,000
	FB 納 (黒)	25,000	21,000
	FL・FU・FR (木目)	26,000	22,000
	才数・備考	3.1	1.2
D300	品番	U0613-00	U0213-00
	FF (白)	25,000	21,000
	FB 納 (黒)	27,000	23,000
	FL・FU・FR (木目)	28,000	24,000
	才数・備考	4.6	1.7
D400 納	品番	U0614-00	U0214-00
	FF (白)	27,000	23,000
	FB 納 (黒)	29,000	25,000
	FL・FU・FR (木目)	30,000	26,000
	才数・備考	6.2	2.3

納 オーダー納期(1ヶ月)



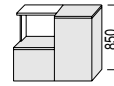
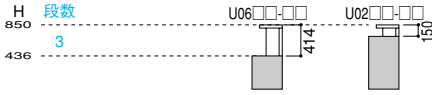

# 90

## H850

W1200			
		品番	U0622-00
D200	品番	U0622-00	U0222-00
	FF (白)	24,000	20,000
	FB (黒)	26,000	22,000
	FL・FU・FR (木目)	27,000	23,000
才数・備考		3.7	1.4
D300	品番	U0623-00	U0223-00
	FF (白)	26,000	22,000
	FB (黒)	28,000	24,000
	FL・FU・FR (木目)	29,000	25,000
才数・備考		5.6	2.0
D400	品番	U0624-00	U0224-00
	FF (白)	28,000	24,000
	FB (黒)	30,000	26,000
	FL・FU・FR (木目)	31,000	27,000
才数・備考		7.4	2.7

## オプション

可動棚・可動帆立は [P106] に掲載

・配線穴加工 (1口)

品番	O41□□□□*
価格	3,000

取付位置寸法は [P12-38] に掲載

・配線穴加工 (2口)

品番	O42□□□□*
価格	3,500

取付位置寸法は [P12-38] に掲載

・コンセント取付 (2口)

品番	O52□□□□*
価格	5,000

1500Wまで  
プラグコード長さ  
1900mm

取付位置寸法は [P12-38] に掲載

・天板専用コンセント取付 (スライド式・1口)

品番	O51□□□□*
価格	5,000

1200Wまで  
プラグコード長さ  
1900mm

注) コードが天板 (棚板) の裏側に露出します。取付位置寸法は [P12-38] に掲載

※ オプション配線穴加工・コンセント取付の品番は、下記に従って番号を記載して下さい。

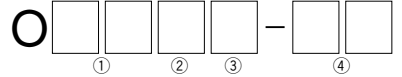

種類	段数	部位	位置
41	3	棚板	0 左 90
42		側板	1 中央 99
52		背板	2 右 09
51			

- ①配線穴加工 (1口)・(2口)、コンセント取付 (1口)・(2口) の中から選んで下さい。
  - ②施工する部位の段数を上部欄外の図より選んで下さい。
  - ③施工する部位を選んで下さい。
  - ④施工する位置を選んで下さい。  
商品に向って左右を示しています。
- 注) 各オプション品番は施工する商品の品番に続いて記載して下さい。

・ボックスファイル (インデックス入れ付)

品番	O2200-99	
価格	4,000	
内寸	W	78
	D	261
	H	299

・トレー (深型) 注) (レール、可動仕切板インデックス入れ付)

品番	O2300-99	
価格	5,400	
内寸	W	318
	D	267
	H	74

・トレー (浅型) 注) (レール、可動仕切板インデックス入れ付)

品番	O2400-99	
価格	4,200	
内寸	W	318
	D	267
	H	34

・書類プレート 注) (5枚1セット、レール付)

品番	O2500-99
価格	3,000

注) トレー及び書類プレートを取付ける場合は可動帆立が2枚必要となります。詳しくは [P106] をご参照下さい。



部分詳細/仕様一覧

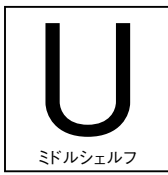

H [高さ] 850mm ※Fシリーズと共通  
 W [幅] 300mm (エンドシェルフ)  
 D [奥行] 200/300/400mm

**H850 W300**

H 2360\*

H 2231

H 2180\*

H 2000\*

H 1872

H 1760\*

H 1513

H 1154\*

H 850\*

H 795

H 700\*

H 436\*

エンドシェルフ (左)			
<p>平面図</p>			
<b>D200</b> 納	品番	U0632-90	U0232-90
	FF (白)	19,000	15,000
	FB 納 (黒)	21,000	17,000
	FL・FU・FR (木目)	22,000	18,000
	才数・備考	1.0	0.4
<b>D300</b>	品番	U0633-90	U0233-90
	FF (白)	21,000	17,000
	FB 納 (黒)	23,000	19,000
	FL・FU・FR (木目)	24,000	20,000
	才数・備考	1.4	0.6
<b>D400</b> 納	品番	U0634-90	U0234-90
	FF (白)	23,000	19,000
	FB 納 (黒)	25,000	21,000
	FL・FU・FR (木目)	26,000	22,000
	才数・備考	1.9	0.7

**H850**

コーナーパーツ (左)			
<p>平面図</p>			
<b>D200</b> 納	品番	U0602-80	U0202-80
	FF (白)	6,000	2,000
	FB 納 (黒)	6,000	2,000
	FL・FU・FR (木目)	6,000	2,000
	才数・備考	0.1	0.1
<b>D300</b>	品番	U0603-80	U0203-80
	FF (白)	7,000	3,000
	FB 納 (黒)	7,000	3,000
	FL・FU・FR (木目)	7,000	3,000
	才数・備考	0.1	0.1
<b>D400</b> 納	品番	U0604-80	U0204-80
	FF (白)	8,000	4,000
	FB 納 (黒)	8,000	4,000
	FL・FU・FR (木目)	8,000	4,000
	才数・備考	0.1	0.1

納 オーダー納期(1ヶ月)

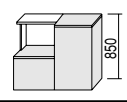
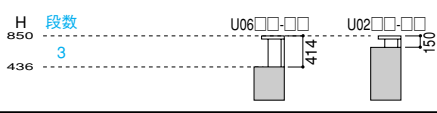

## H850 W300

エンドシェルフ (右)			
D200	品番	U0632-09	U0232-09
	FF (白)	19,000	15,000
	FB (納) (黒)	21,000	17,000
	FL・FU・FR (木目)	22,000	18,000
	才数・備考	1.0	0.4
D300	品番	U0633-09	U0233-09
	FF (白)	21,000	17,000
	FB (納) (黒)	23,000	19,000
	FL・FU・FR (木目)	24,000	20,000
	才数・備考	1.4	0.6
D400	品番	U0634-09	U0234-09
	FF (白)	23,000	19,000
	FB (納) (黒)	25,000	21,000
	FL・FU・FR (木目)	26,000	22,000
	才数・備考	1.9	0.7

## H850

コーナーパーツ (右)			
D200	品番	U0602-08	U0202-08
	FF (白)	6,000	2,000
	FB (納) (黒)	6,000	2,000
	FL・FU・FR (木目)	6,000	2,000
	才数・備考	0.1	0.1
D300	品番	U0603-08	U0203-08
	FF (白)	7,000	3,000
	FB (納) (黒)	7,000	3,000
	FL・FU・FR (木目)	7,000	3,000
	才数・備考	0.1	0.1
D400	品番	U0604-08	U0204-08
	FF (白)	8,000	4,000
	FB (納) (黒)	8,000	4,000
	FL・FU・FR (木目)	8,000	4,000
	才数・備考	0.1	0.1

- ・コーナーパーツは2つの商品をL型に組合せる場合に使うパーツです。
- ・商品Aの側面の隙間を覆うパーツですので、商品Aのサイズに合うものをお選び下さい。
- ・商品本体の連結穴とコーナーパーツの連結穴を金物で連結しますが、連結穴のない部分はコーナーパーツを置くだけとなります。

## オプション

オプション	品番	価格
・配線穴加工 (1口)	O41□□□□*	3,000
・配線穴加工 (2口)	O42□□□□*	3,500
・コンセント取付 (2口)	O52□□□□*	5,000
・天板専用コンセント取付 (スライド式・1口)	O51□□□□*	5,000

※オプション配線穴加工・コンセント取付の品番は、下記に従って番号を記載して下さい。

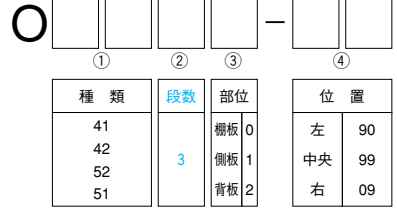

- ①配線穴加工 (1口)・(2口)、コンセント取付 (1口)・(2口)の中から選んで下さい。
  - ②施工する部位の段数を上部欄外の図より選んで下さい。
  - ③施工する部位を選んで下さい。
  - ④施工する位置を選んで下さい。  
商品に向かって左右を示しています。
- 注) 各オプション品番は施工する商品の品番に続いて記載して下さい。

・ボックスファイル (インデックス入レ付)	品番	O2200-99
	価格	4,000
内寸	W	78
	D	261
	H	299
・トレー (深型) 注) (レール、可動仕切板インデックス入レ付)	品番	O2300-99
	価格	5,400
内寸	W	318
	D	267
	H	74
・トレー (浅型) 注) (レール、可動仕切板インデックス入レ付)	品番	O2400-99
	価格	4,200
内寸	W	318
	D	267
	H	34
・書類プレート 注) (5枚1セット、レール付)	品番	O2500-99
	価格	3,000

注) トレー及び書類プレートを取付ける場合は可動帆立が2枚必要となります。詳しくは P106 をご参照下さい。





H<sub>[高さ]</sub> 795mm  
 W<sub>[幅]</sub> 300/400/500/600mm  
 D<sub>[奥行]</sub> 200/300/400mm

H795

H<sup>\*</sup>  
2360

H  
2231

H<sup>\*</sup>  
2180

H<sup>\*</sup>  
2000

H  
1872

H<sup>\*</sup>  
1760

H  
1513

H<sup>\*</sup>  
1154

H<sup>\*</sup>  
850

H  
795

H<sup>\*</sup>  
700

H<sup>\*</sup>  
436

<b>W300</b>			
<b>D200</b> 	品番	U0532-00	U0132-00
	FF (白)	17,000	13,000
	FB <sup>納</sup> (黒)	19,000	15,000
	FL・FU・FR (木目)	20,000	16,000
	才数・備考	0.8	0.3
<b>D300</b>	品番	U0533-00	U0133-00
	FF (白)	19,000	15,000
	FB <sup>納</sup> (黒)	21,000	17,000
	FL・FU・FR (木目)	22,000	18,000
	才数・備考	1.2	0.4
<b>D400</b> 	品番	U0534-00	U0134-00
	FF (白)	21,000	17,000
	FB <sup>納</sup> (黒)	23,000	19,000
	FL・FU・FR (木目)	24,000	20,000
	才数・備考	1.6	0.5

H795

<b>W400</b>			
<b>D200</b> 	品番	U0542-00	U0142-00
	FF (白)	18,000	14,000
	FB <sup>納</sup> (黒)	20,000	16,000
	FL・FU・FR (木目)	21,000	17,000
	才数・備考	1.1	0.3
<b>D300</b>	品番	U0543-00	U0143-00
	FF (白)	20,000	16,000
	FB <sup>納</sup> (黒)	22,000	18,000
	FL・FU・FR (木目)	23,000	19,000
	才数・備考	1.6	0.5
<b>D400</b> 	品番	U0544-00	U0144-00
	FF (白)	22,000	18,000
	FB <sup>納</sup> (黒)	24,000	20,000
	FL・FU・FR (木目)	25,000	21,000
	才数・備考	2.2	0.6

オーダー納期(1ヶ月)

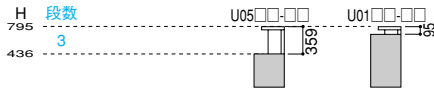

## H795

W500			
		品番	U0552-00
D200	FF (白)	19,000	15,000
	FB (黒)	21,000	17,000
	FL・FU・FR (木目)	22,000	18,000
	才数・備考	1.4	0.4
D300	品番	U0553-00	U0153-00
	FF (白)	21,000	17,000
	FB (黒)	23,000	19,000
	FL・FU・FR (木目)	24,000	20,000
才数・備考	2.0	0.6	
D400	品番	U0554-00	U0154-00
	FF (白)	23,000	19,000
	FB (黒)	25,000	21,000
	FL・FU・FR (木目)	26,000	22,000
才数・備考	2.7	0.8	

## H795

W600			
		品番	U0562-00
D200	FF (白)	20,000	16,000
	FB (黒)	22,000	18,000
	FL・FU・FR (木目)	23,000	19,000
	才数・備考	1.6	0.5
D300	品番	U0563-00	U0163-00
	FF (白)	22,000	18,000
	FB (黒)	24,000	20,000
	FL・FU・FR (木目)	25,000	21,000
才数・備考	2.4	0.7	
D400	品番	U0564-00	U0164-00
	FF (白)	24,000	20,000
	FB (黒)	26,000	22,000
	FL・FU・FR (木目)	27,000	23,000
才数・備考	3.2	0.9	

## オプション

可動棚・可動帆立は [P106] に掲載

・配線穴加工 (1口)

品番	O41□□□□*
価格	3,000

取付位置寸法は [P12-38] に掲載

・配線穴加工 (2口)

品番	O42□□□□*
価格	3,500

取付位置寸法は [P12-38] に掲載

・コンセント取付 (2口)

品番	O52□□□□*
価格	5,000

1500Wまで  
プラグコード長さ  
1900mm

取付位置寸法は [P12-38] に掲載

・天板専用コンセント取付 (スライド式・1口)

品番	O51□□□□*
価格	5,000

1200Wまで  
プラグコード長さ  
1900mm

注) コードが天板 (棚板) の裏側に露出します。取付位置寸法は [P12-38] に掲載

※ オプション配線穴加工・コンセント取付の品番は、下記に従って番号を記載して下さい。

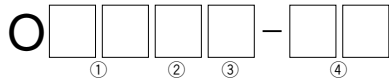

種類	段数	部位	位置
41	3	棚板 0	左 90
42		側板 1	中央 99
52		背板 2	右 09
51			

①配線穴加工 (1口)・(2口)、コンセント取付 (1口)・(2口) の中から選んで下さい。

②施工する部位の段数を上部棚外の図より選んで下さい。

③施工する部位を選んで下さい。

④施工する位置を選んで下さい。

商品に向って左右を示しています。

注) 各オプション品番は施工する商品の品番に続いて記載して下さい。

・ボックスファイル (インデックス入れ付)

品番	O2200-99	
価格	4,000	
内寸	W	78
	D	261
	H	299

・トレー (深型) 注) (レール、可動仕切板インデックス入れ付)

品番	O2300-99	
価格	5,400	
内寸	W	318
	D	267
	H	74

・トレー (浅型) 注) (レール、可動仕切板インデックス入れ付)

品番	O2400-99	
価格	4,200	
内寸	W	318
	D	267
	H	34

・書類プレート 注) (5枚1セット、レール付)

品番	O2500-99
価格	3,000

注) トレー及び書類プレートを取付ける場合は可動帆立が2枚必要となります。詳しくは [P106] をご参照下さい。





H<sub>[高さ]</sub> 795mm  
 W<sub>[幅]</sub> 800/1000/1200mm  
 D<sub>[奥行]</sub> 200/300/400mm

H795

H  
2360\*

H  
2231

H  
2180\*

H  
2000\*

H  
1872

H  
1760\*

H  
1513

H  
1154\*

H  
850\*

H  
795

H  
700\*

H  
436\*

W800			
<b>D200</b> 納	品番	U0582-00	U0182-00
	FF (白)	21,000	17,000
	FB <sup>納</sup> (黒)	23,000	19,000
	FL・FU・FR (木目)	24,000	20,000
	才数・備考	2.2	0.6
<b>D300</b>	品番	U0583-00	U0183-00
	FF (白)	23,000	19,000
	FB <sup>納</sup> (黒)	25,000	21,000
	FL・FU・FR (木目)	26,000	22,000
	才数・備考	3.2	0.9
<b>D400</b> 納	品番	U0584-00	U0184-00
	FF (白)	25,000	21,000
	FB <sup>納</sup> (黒)	27,000	23,000
	FL・FU・FR (木目)	28,000	24,000
	才数・備考	4.3	1.2

H795

W1000			
<b>D200</b> 納	品番	U0512-00	U0112-00
	FF (白)	22,000	18,000
	FB <sup>納</sup> (黒)	24,000	20,000
	FL・FU・FR (木目)	25,000	21,000
	才数・備考	2.7	0.8
<b>D300</b>	品番	U0513-00	U0113-00
	FF (白)	24,000	20,000
	FB <sup>納</sup> (黒)	26,000	22,000
	FL・FU・FR (木目)	27,000	23,000
	才数・備考	4.0	1.1
<b>D400</b> 納	品番	U0514-00	U0114-00
	FF (白)	26,000	22,000
	FB <sup>納</sup> (黒)	28,000	24,000
	FL・FU・FR (木目)	29,000	25,000
	才数・備考	5.4	1.4

納 オーダー納期(1ヶ月)

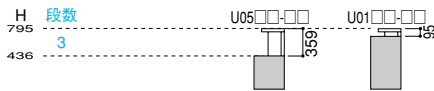

## H795

W1200					
		品番	U0522-00	U0122-00	
D200	FF (白)	23,000	19,000		
	FB (黒)	25,000	21,000		
	FL・FU・FR (木目)	26,000	22,000		
	才数・備考	3.2	0.9		
D300	品番	U0523-00	U0123-00		
	FF (白)	25,000	21,000		
	FB (黒)	27,000	23,000		
	FL・FU・FR (木目)	28,000	24,000		
才数・備考	4.8	1.3			
D400	品番	U0524-00	U0124-00		
	FF (白)	27,000	23,000		
	FB (黒)	29,000	25,000		
	FL・FU・FR (木目)	30,000	26,000		
才数・備考	6.4	1.7			

## オプション

可動棚・可動帆立は [P106] に掲載

・配線穴加工 (1口)

品番	O41□□□□*
価格	3,000

取付位置寸法は [P12-38] に掲載

・配線穴加工 (2口)

品番	O42□□□□*
価格	3,500

取付位置寸法は [P12-38] に掲載

・コンセント取付 (2口)

品番	O52□□□□*
価格	5,000

1500Wまで  
プラグコード長さ  
1900mm

取付位置寸法は [P12-38] に掲載

・天板専用コンセント取付 (スライド式・1口)

品番	O51□□□□*
価格	5,000

1200Wまで  
プラグコード長さ  
1900mm

注) コードが天板 (棚板) の裏側に露出します。 取付位置寸法は [P12-38] に掲載

※ オプション配線穴加工・コンセント取付の品番は、下記に従って番号を記載して下さい。

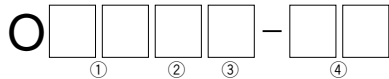

種類	段数	部位	位置	
41	3	棚板	0	左 90
42		側板	1	中央 99
52		背板	2	右 09
51				

- ①配線穴加工 (1口)・(2口)、コンセント取付 (1口)・(2口) の中から選んで下さい。
- ②施工する部位の段数を上部欄外の図より選んで下さい。
- ③施工する部位を選んで下さい。
- ④施工する位置を選んで下さい。  
商品に向って左右を示しています。

注) 各オプション品番は施工する商品の品番に続いて記載して下さい。

・ボックスファイル (インデックス入れ付)

品番	O2200-99	
価格	4,000	
内寸	W	78
	D	261
	H	299

・トレー (深型) 注) (レール、可動仕切板 インデックス入れ付)

品番	O2300-99	
価格	5,400	
内寸	W	318
	D	267
	H	74

・トレー (浅型) 注) (レール、可動仕切板 インデックス入れ付)

品番	O2400-99	
価格	4,200	
内寸	W	318
	D	267
	H	34

・書類プレート 注) (5枚1セット、レール付)

品番	O2500-99
価格	3,000

注) トレー及び書類プレートを取付ける場合は可動帆立が2枚必要となります。詳しくは [P106] をご参照下さい。





H [高さ] 795mm  
 W [幅] 300mm (エンドシェルフ)  
 D [奥行] 200/300/400mm

H795 W300

H 2360\*

H 2231

H 2180\*

H 2000\*

H 1872

H 1760\*

H 1513

H 1154\*

H 850\*

H 795

H 700\*

H 436\*

エンドシェルフ (左)			
<p>平面図</p>			
<b>D200</b> 納	品番	U0532-90	U0132-90
	FF (白)	18,000	14,000
	FB 納 (黒)	20,000	16,000
	FL・FU・FR (木目)	21,000	17,000
	才数・備考	0.8	0.3
<b>D300</b>	品番	U0533-90	U0133-90
	FF (白)	20,000	16,000
	FB 納 (黒)	22,000	18,000
	FL・FU・FR (木目)	23,000	19,000
	才数・備考	1.2	0.4
<b>D400</b> 納	品番	U0534-90	U0134-90
	FF (白)	22,000	18,000
	FB 納 (黒)	24,000	20,000
	FL・FU・FR (木目)	25,000	21,000
	才数・備考	1.6	0.5

H795

コーナーパーツ (左)			
<p>平面図</p>			
<b>D200</b> 納	品番	U0502-80	U0102-80
	FF (白)	6,000	1,000
	FB 納 (黒)	6,000	1,000
	FL・FU・FR (木目)	6,000	1,000
	才数・備考	0.1	0.1
<b>D300</b>	品番	U0503-80	U0103-80
	FF (白)	7,000	2,000
	FB 納 (黒)	7,000	2,000
	FL・FU・FR (木目)	7,000	2,000
	才数・備考	0.1	0.1
<b>D400</b> 納	品番	U0504-80	U0104-80
	FF (白)	8,000	3,000
	FB 納 (黒)	8,000	3,000
	FL・FU・FR (木目)	8,000	3,000
	才数・備考	0.1	0.1

納 オーダー納期(1ヶ月)



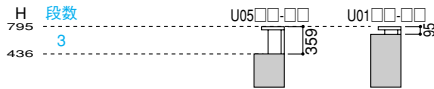

## H795 W300

エンドシェルフ (右)			
		H436	H700
D200	品番	U0532-09	U0132-09
	FF (白)	18,000	14,000
	FB (納) (黒)	20,000	16,000
	FL・FU・FR (木目)	21,000	17,000
	才数・備考	0.8	0.3
D300	品番	U0533-09	U0133-09
	FF (白)	20,000	16,000
	FB (納) (黒)	22,000	18,000
	FL・FU・FR (木目)	23,000	19,000
	才数・備考	1.2	0.4
D400	品番	U0534-09	U0134-09
	FF (白)	22,000	18,000
	FB (納) (黒)	24,000	20,000
	FL・FU・FR (木目)	25,000	21,000
	才数・備考	1.6	0.5

## H795

コーナーパーツ (右)			
D200	品番	U0502-08	U0102-08
	FF (白)	6,000	1,000
	FB (納) (黒)	6,000	1,000
	FL・FU・FR (木目)	6,000	1,000
	才数・備考	0.1	0.1
D300	品番	U0503-08	U0103-08
	FF (白)	7,000	2,000
	FB (納) (黒)	7,000	2,000
	FL・FU・FR (木目)	7,000	2,000
	才数・備考	0.1	0.1
D400	品番	U0504-08	U0104-08
	FF (白)	8,000	3,000
	FB (納) (黒)	8,000	3,000
	FL・FU・FR (木目)	8,000	3,000
	才数・備考	0.1	0.1

- ・コーナーパーツは2つの商品をL型に組合せる場合に使うパーツです。
- ・商品Aの側面の隙間を覆うパーツですので、商品Aのサイズに合うものをお選び下さい。
- ・商品本体の連結穴とコーナーパーツの連結穴を金物で連結しますが、連結穴のない部分はコーナーパーツを置くだけとなります。

## オプション

可動棚・可動帆立は [P106] に掲載

・配線穴加工 (1口)

品番	O41□□□□*
価格	3,000

取付位置寸法は [P12-38] に掲載

・配線穴加工 (2口)

品番	O42□□□□*
価格	3,500

取付位置寸法は [P12-38] に掲載

・コンセント取付 (2口)

品番	O52□□□□*
価格	5,000

1500Wまで  
プラグコード長さ  
1900mm

取付位置寸法は [P12-38] に掲載

・天板専用コンセント取付 (スライド式・1口)

品番	O51□□□□*
価格	5,000

1200Wまで  
プラグコード長さ  
1900mm

注) コードが天板 (棚板) の裏側に露出します。

取付位置寸法は [P12-38] に掲載

※オプション配線穴加工・コンセント取付の品番は、下記に従って番号を記載して下さい。

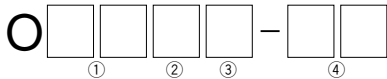

種類	段数	部位	位置
41	3	棚板 0	左 90
42		側板 1	中央 99
52		背板 2	右 09
51			

- ①配線穴加工 (1口)・(2口)、コンセント取付 (1口)・(2口)の中から選んで下さい。
  - ②施工する部位の段数を上部棚外の図より選んで下さい。
  - ③施工する部位を選んで下さい。
  - ④施工する位置を選んで下さい。  
商品によって左右を示しています。
- 注) 各オプション品番は施工する商品の品番に続いて記載して下さい。

・ボックスファイル (インデックス入レ付)

品番	O2200-99	
価格	4,000	
内寸	W	78
	D	261
	H	299

・トレー (深型) 注) (レール、可動仕切板インデックス入レ付)

品番	O2300-99	
価格	5,400	
内寸	W	318
	D	267
	H	74

・トレー (浅型) 注) (レール、可動仕切板インデックス入レ付)

品番	O2400-99	
価格	4,200	
内寸	W	318
	D	267
	H	34

・書類プレート 注) (5枚1セット、レール付)

品番	O2500-99
価格	3,000

注) トレー及び書類プレートを取付ける場合は可動帆立が2枚必要となります。詳しくは [P106] をご参照下さい。





H [高さ] 700mm ※Fシリーズと共通  
 W [幅] 300/400/500/600mm  
 D [奥行] 200/300/400mm

H700

H  
2360\*

<b>W300</b>	
-------------	---

H  
2231

H  
2180\*

<b>D200</b> <small>納</small>	品番	U0332-00
	FF (白)	15,000
	FB <small>納</small> (黒)	17,000
	FL・FU・FR (木目)	18,000
	才数・備考	0.6

H  
2000\*

<b>D300</b>	品番	U0333-00
	FF (白)	17,000
	FB <small>納</small> (黒)	19,000
	FL・FU・FR (木目)	20,000
	才数・備考	0.9

H  
1872

H  
1760\*

<b>D400</b> <small>納</small>	品番	U0334-00
	FF (白)	19,000
	FB <small>納</small> (黒)	21,000
	FL・FU・FR (木目)	22,000
	才数・備考	1.2

H  
1513

H  
1154\*

H700

H  
850\*

<b>W400</b>	
-------------	---

H  
795

H  
700\*

<b>D200</b> <small>納</small>	品番	U0342-00
	FF (白)	16,000
	FB <small>納</small> (黒)	18,000
	FL・FU・FR (木目)	19,000
	才数・備考	0.8

H  
436\*

<b>D300</b>	品番	U0343-00
	FF (白)	18,000
	FB <small>納</small> (黒)	20,000
	FL・FU・FR (木目)	21,000
	才数・備考	1.2

<b>D400</b> <small>納</small>	品番	U0344-00
	FF (白)	20,000
	FB <small>納</small> (黒)	22,000
	FL・FU・FR (木目)	23,000
	才数・備考	1.6

納 オーダー納期(1ヶ月)

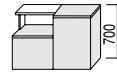

## H700

<b>W500</b>		 H436	
<b>D200</b> 納	品番	U0352-00	
	FF (白)	17,000	
	FB 納 (黒)	19,000	
	FL・FU・FR (木目)	20,000	
	才数・備考	1.0	
<b>D300</b>	品番	U0353-00	
	FF (白)	19,000	
	FB 納 (黒)	21,000	
	FL・FU・FR (木目)	22,000	
	才数・備考	1.5	
<b>D400</b> 納	品番	U0354-00	
	FF (白)	21,000	
	FB 納 (黒)	23,000	
	FL・FU・FR (木目)	24,000	
	才数・備考	2.0	

## H700

<b>W600</b>		 H436	
<b>D200</b> 納	品番	U0362-00	
	FF (白)	18,000	
	FB 納 (黒)	20,000	
	FL・FU・FR (木目)	21,000	
	才数・備考	1.2	
<b>D300</b>	品番	U0363-00	
	FF (白)	20,000	
	FB 納 (黒)	22,000	
	FL・FU・FR (木目)	23,000	
	才数・備考	1.8	
<b>D400</b> 納	品番	U0364-00	
	FF (白)	22,000	
	FB 納 (黒)	24,000	
	FL・FU・FR (木目)	25,000	
	才数・備考	2.4	

### オプション

可動棚・可動帆立は [P106] に掲載

・配線穴加工 (1口)

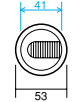

品番	O41□□□□*
価格	3,000

取付位置寸法は [P12-38] に掲載

・配線穴加工 (2口)

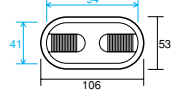

品番	O42□□□□*
価格	3,500

取付位置寸法は [P12-38] に掲載

・コンセント取付 (2口)

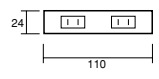

品番	O52□□□□*
価格	5,000

1500Wまで  
プラグコード長さ  
1900mm

取付位置寸法は [P12-38] に掲載

・天板専用コンセント取付 (スライド式・1口)



品番	O51□□□□*
価格	5,000

1200Wまで  
プラグコード長さ  
1900mm

注) コードが天板 (棚板) の裏側に露出します。 取付位置寸法は [P12-38] に掲載

※ オプション配線穴加工・コンセント取付の品番は、下記に従って番号を記載して下さい。

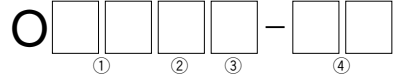

種類	段数	部位	位置
41	3	棚板	0 左 90
42		側板	1 中央 99
52		背板	2 右 09
51			

- ①配線穴加工 (1口)・(2口)、コンセント取付 (1口)・(2口) の中から選んで下さい。
  - ②施工する部位の段数を上部欄外の図より選んで下さい。
  - ③施工する部位を選んで下さい。
  - ④施工する位置を選んで下さい。  
商品に向って左右を示しています。
- 注) 各オプション品番は施工する商品の品番に続いて記載して下さい。

・ボックスファイル (インデックス入れ付)

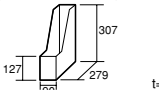

品番	O2200-99	
価格	4,000	
内寸	W	78
	D	261
	H	299

・トレー (深型) 注) (レール、可動仕切板、インデックス入れ付)

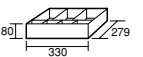

品番	O2300-99	
価格	5,400	
内寸	W	318
	D	267
	H	74

・トレー (浅型) 注) (レール、可動仕切板、インデックス入れ付)

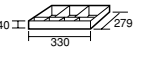

品番	O2400-99	
価格	4,200	
内寸	W	318
	D	267
	H	34

・書類プレート 注) (5枚1セット、レール付)

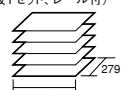

品番	O2500-99
価格	3,000

注) トレー及び書類プレートを取付ける場合は可動帆立が2枚必要となります。詳しくは [P106] をご参照下さい。



部分詳細/仕様一覧



H [高さ] 700mm ※Fシリーズと共通  
 W [幅] 800/1000/1200mm  
 D [奥行] 200/300/400mm

H700

H  
2360\*

W800	 H436
------	----------

H  
2231

H  
2180\*

<b>D200</b> 納	品番	U0382-00
	FF (白)	19,000
	FB <sup>納</sup> (黒)	21,000
	FL・FU・FR (木目)	22,000
	才数・備考	1.6

H  
2000\*

<b>D300</b>	品番	U0383-00
	FF (白)	21,000
	FB <sup>納</sup> (黒)	23,000
	FL・FU・FR (木目)	24,000
	才数・備考	2.4

H  
1872

H  
1760\*

<b>D400</b> 納	品番	U0384-00
	FF (白)	23,000
	FB <sup>納</sup> (黒)	25,000
	FL・FU・FR (木目)	26,000
	才数・備考	3.2

H  
1513

H  
1154\*

H700

W1000	 H436
-------	----------

H  
850\*

H  
795

H  
700\*

<b>D200</b> 納	品番	U0312-00
	FF (白)	20,000
	FB <sup>納</sup> (黒)	22,000
	FL・FU・FR (木目)	23,000
	才数・備考	2.0

H  
436\*

<b>D300</b>	品番	U0313-00
	FF (白)	22,000
	FB <sup>納</sup> (黒)	24,000
	FL・FU・FR (木目)	25,000
	才数・備考	3.0

<b>D400</b> 納	品番	U0314-00
	FF (白)	24,000
	FB <sup>納</sup> (黒)	26,000
	FL・FU・FR (木目)	27,000
	才数・備考	4.0

納 オーダー納期(1ヶ月)

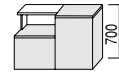

## H700

W1200		H436	
		品番 U0322-00	
D200	品番	U0322-00	
	FF (白)	21,000	
	FB (黒)	23,000	
	FL・FU・FR (木目)	24,000	
才数・備考		2.4	
D300	品番	U0323-00	
	FF (白)	23,000	
	FB (黒)	25,000	
	FL・FU・FR (木目)	26,000	
才数・備考		3.6	
D400	品番	U0324-00	
	FF (白)	25,000	
	FB (黒)	27,000	
	FL・FU・FR (木目)	28,000	
才数・備考		4.7	

## オプション

可動棚・可動帆立は [P106] に掲載

・配線穴加工 (1口)

品番	O41□□□□*
価格	3,000

取付位置寸法は [P12-38] に掲載

・配線穴加工 (2口)

品番	O42□□□□*
価格	3,500

取付位置寸法は [P12-38] に掲載

・コンセント取付 (2口)

品番	O52□□□□*
価格	5,000

1500Wまで  
プラグコード長さ  
1900mm

取付位置寸法は [P12-38] に掲載

・天板専用コンセント取付 (スライド式・1口)

品番	O51□□□□*
価格	5,000

1200Wまで  
プラグコード長さ  
1900mm

注) コードが天板 (棚板) の裏側に露出します。取付位置寸法は [P12-38] に掲載

※オプション配線穴加工・コンセント取付の品番は、下記に従って番号を記載して下さい。

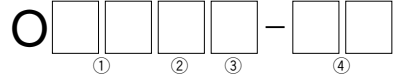

種類	段数	部位	位置
41	3	棚板	0 左 90
42		側板	1 中央 99
52		背板	2 右 09
51			

- ①配線穴加工 (1口)・(2口)、コンセント取付 (1口)・(2口) の中から選んで下さい。
  - ②施工する部位の段数を上部欄外の図より選んで下さい。
  - ③施工する部位を選んで下さい。
  - ④施工する位置を選んで下さい。  
商品に向って左右を示しています。
- 注) 各オプション品番は施工する商品の品番に続いて記載して下さい。

・ボックスファイル (インデックス入れ付)

品番	O2200-99	
価格	4,000	
内寸	W	78
	D	261
	H	299

t=6

・トレー (深型) 注) (レール、可動仕切板インデックス入れ付)

品番	O2300-99	
価格	5,400	
内寸	W	318
	D	267
	H	74

t=6

・トレー (浅型) 注) (レール、可動仕切板インデックス入れ付)

品番	O2400-99	
価格	4,200	
内寸	W	318
	D	267
	H	34

t=6

・書類プレート 注) (5枚1セット、レール付)

品番	O2500-99
価格	3,000

t=8

注) トレー及び書類プレートを取付ける場合は可動帆立が2枚必要となります。詳しくは [P106] をご参照下さい。



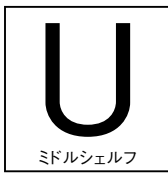

H [高さ] 700mm ※Fシリーズと共通  
 W [幅] 300mm (エンドシェルフ)  
 D [奥行] 200/300/400mm

**H700 W300**

H  
2360\*

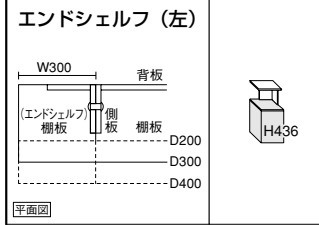

H  
2231

H  
2180\*

<b>D200</b> 納	品番	U0332-90
	FF (白)	16,000
	FB 納 (黒)	18,000
	FL・FU・FR (木目)	19,000
	才数・備考	0.6

H  
2000\*

<b>D300</b>	品番	U0333-90
	FF (白)	18,000
	FB 納 (黒)	20,000
	FL・FU・FR (木目)	21,000
	才数・備考	0.9

H  
1872

H  
1760\*

<b>D400</b> 納	品番	U0334-90
	FF (白)	20,000
	FB 納 (黒)	22,000
	FL・FU・FR (木目)	23,000
	才数・備考	1.2

H  
1513

H  
1154\*

**H700**

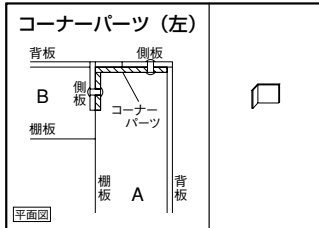

H  
850\*

<b>D200</b> 納	品番	U0302-80
	FF (白)	3,000
	FB 納 (黒)	3,000
	FL・FU・FR (木目)	3,000
	才数・備考	0.1

H  
795

H  
700\*

<b>D300</b>	品番	U0303-80
	FF (白)	4,000
	FB 納 (黒)	4,000
	FL・FU・FR (木目)	4,000
	才数・備考	0.1

H  
436\*

<b>D400</b> 納	品番	U0304-80
	FF (白)	5,000
	FB 納 (黒)	5,000
	FL・FU・FR (木目)	5,000
	才数・備考	0.1

納 オーダー納期(1ヶ月)

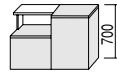

## H700 W300

エンドシェルフ (右)		
		H436
D200	品番	U0332-09
	FF (白)	16,000
	FB (納) (黒)	18,000
	FL・FU・FR (木目)	19,000
	才数・備考	0.6
D300	品番	U0333-09
	FF (白)	18,000
	FB (納) (黒)	20,000
	FL・FU・FR (木目)	21,000
	才数・備考	0.9
D400	品番	U0334-09
	FF (白)	20,000
	FB (納) (黒)	22,000
	FL・FU・FR (木目)	23,000
	才数・備考	1.2

## H700

コーナーパーツ (右)		
D200	品番	U0302-08
	FF (白)	3,000
	FB (納) (黒)	3,000
	FL・FU・FR (木目)	3,000
	才数・備考	0.1
D300	品番	U0303-08
	FF (白)	4,000
	FB (納) (黒)	4,000
	FL・FU・FR (木目)	4,000
	才数・備考	0.1
D400	品番	U0304-08
	FF (白)	5,000
	FB (納) (黒)	5,000
	FL・FU・FR (木目)	5,000
	才数・備考	0.1

- ・コーナーパーツは2つの商品をL型に組合せる場合に使うパーツです。
- ・商品Aの側面の隙間を覆うパーツですので、商品Aのサイズに合うものをお選び下さい。
- ・商品本体の連結穴とコーナーパーツの連結穴を金物で連結しますが、連結穴のない部分はコーナーパーツを置くだけとなります。

## オプション

可動棚・可動帆立は [P106] に掲載

・配線穴加工 (1口)

品番	O41□□□□*
価格	3,000

取付位置寸法は [P12-38] に掲載

・配線穴加工 (2口)

品番	O42□□□□*
価格	3,500

取付位置寸法は [P12-38] に掲載

・コンセント取付 (2口)

品番	O52□□□□*
価格	5,000

1500Wまで  
プラグコード長さ  
1900mm

取付位置寸法は [P12-38] に掲載

・天板専用コンセント取付 (スライド式・1口)

品番	O51□□□□*
価格	5,000

1200Wまで  
プラグコード長さ  
1900mm

注) コードが天板 (棚板) の裏側に露出します。

取付位置寸法は [P12-38] に掲載

※オプション配線穴加工・コンセント取付の品番は、下記に従って番号を記載して下さい。

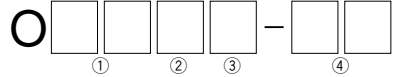

種類	段数	部位	位置	
41	3	棚板 0	左	90
42		側板 1	中央	99
52		背板 2	右	09
51				

- ①配線穴加工 (1口)・(2口)、コンセント取付 (1口)・(2口) の中から選んで下さい。
  - ②施工する部位の段数を上部欄外の図より選んで下さい。
  - ③施工する部位を選んで下さい。
  - ④施工する位置を選んで下さい。  
商品に向かって左右を示しています。
- 注) 各オプション品番は施工する商品の品番に続いて記載して下さい。

・ボックスファイル (インデックス入レ付)

品番	O2200-99	
価格	4,000	
内寸	W	78
	D	261
	H	299

・トレイ (深型) 注) (レール、可動仕切板インデックス入レ付)

品番	O2300-99	
価格	5,400	
内寸	W	318
	D	267
	H	74

・トレイ (浅型) 注) (レール、可動仕切板インデックス入レ付)

品番	O2400-99	
価格	4,200	
内寸	W	318
	D	267
	H	34

・書類プレート 注) (5枚1セット、レール付)

品番	O2500-99
価格	3,000

注) トレー及び書類プレートを取付ける場合は可動帆立が2枚必要となります。詳しくは [P106] をご参照下さい。





# オプション —— 可動棚・可動帆立一覧

FF・FB・FL・FU・FR 価格は全て同じです。

## ■可動棚

側板～側板用 t=15 (単位mm)

・重量のある物を載せる場合は、可動帆立を利用して小さいサイズをお使い下さい。

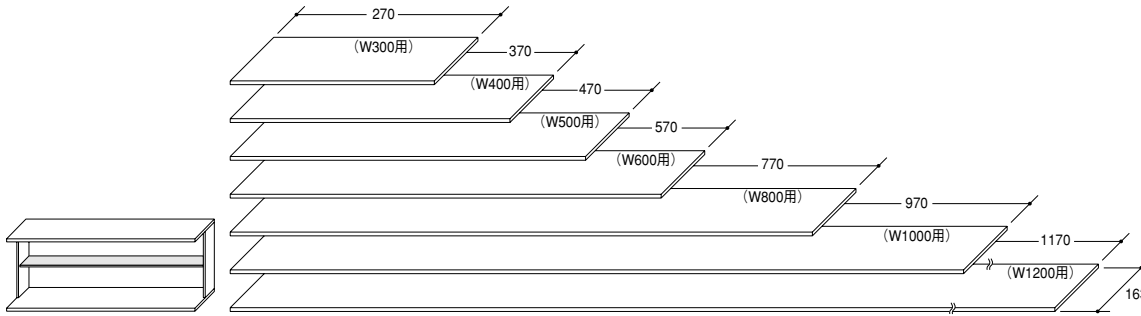

W	品番	価格
270	O1706-99	1,000
370	O1708-99	1,300
470	O1710-99	1,600
570	O1712-99	1,900
770	O1716-99	2,500
970	O1720-99	3,100
1170	O1724-99	3,700

注) 幅をセミオーダーした場合は1枚につき¥3,000が加算されます。

## ■可動棚

側板～可動帆立用 t=15 (単位mm)

反転の場合もサイズは同じです。

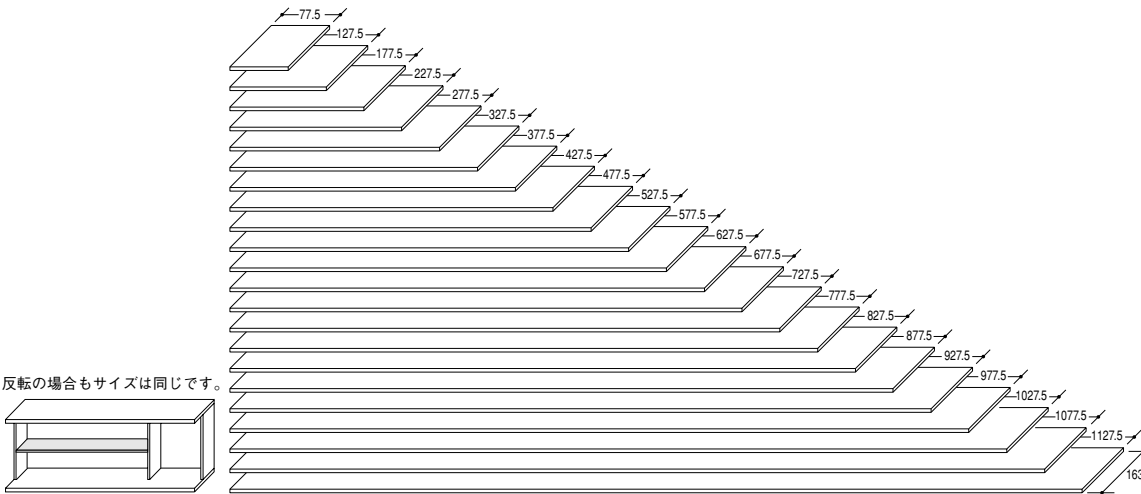

W	品番	価格
77.5	O1802-99	1,000
127.5	O1803-99	1,000
177.5	O1804-99	1,000
227.5	O1805-99	1,000
277.5	O1806-99	1,300
327.5	O1807-99	1,300
377.5	O1808-99	1,600
427.5	O1809-99	1,600
477.5	O1810-99	1,900
527.5	O1811-99	1,900
577.5	O1812-99	2,500
627.5	O1813-99	2,500
677.5	O1814-99	2,500
727.5	O1815-99	2,500
777.5	O1816-99	3,100
827.5	O1817-99	3,100
877.5	O1818-99	3,100
927.5	O1819-99	3,100
977.5	O1820-99	3,700
1027.5	O1821-99	3,700
1077.5	O1822-99	3,700
1127.5	O1823-99	3,700

## ■可動棚

可動帆立～可動帆立用 t=15 (単位mm)

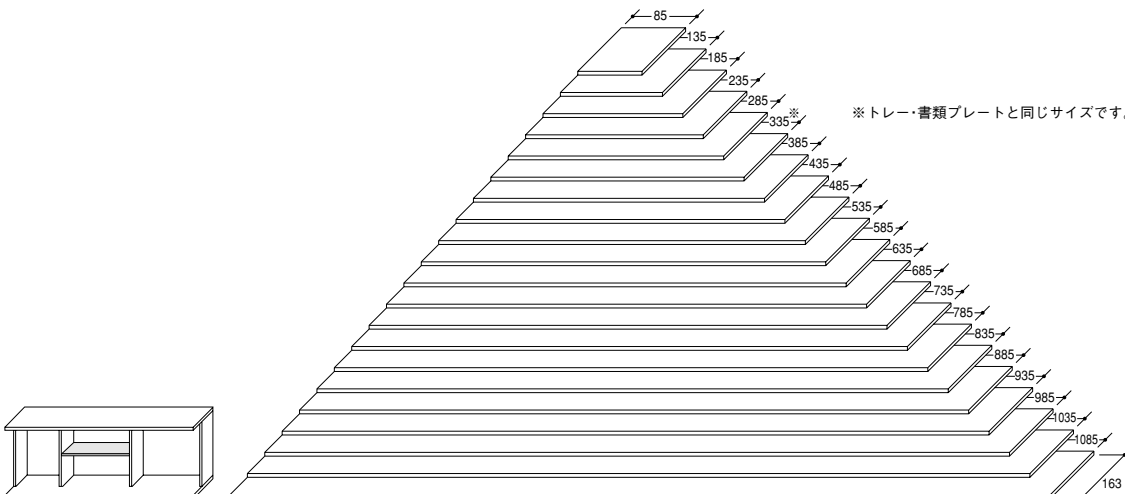

W	品番	価格
85	O1902-99	1,000
135	O1903-99	1,000
185	O1904-99	1,000
235	O1905-99	1,000
285	O1906-99	1,300
335*	O1907-99	1,300
385	O1908-99	1,600
435	O1909-99	1,600
485	O1910-99	1,900
535	O1911-99	1,900
585	O1912-99	2,500
635	O1913-99	2,500
685	O1914-99	2,500
735	O1915-99	2,500
785	O1916-99	3,100
835	O1917-99	3,100
885	O1918-99	3,100
935	O1919-99	3,100
985	O1920-99	3,700
1035	O1921-99	3,700
1085	O1922-99	3,700



## ■ 可動帆立

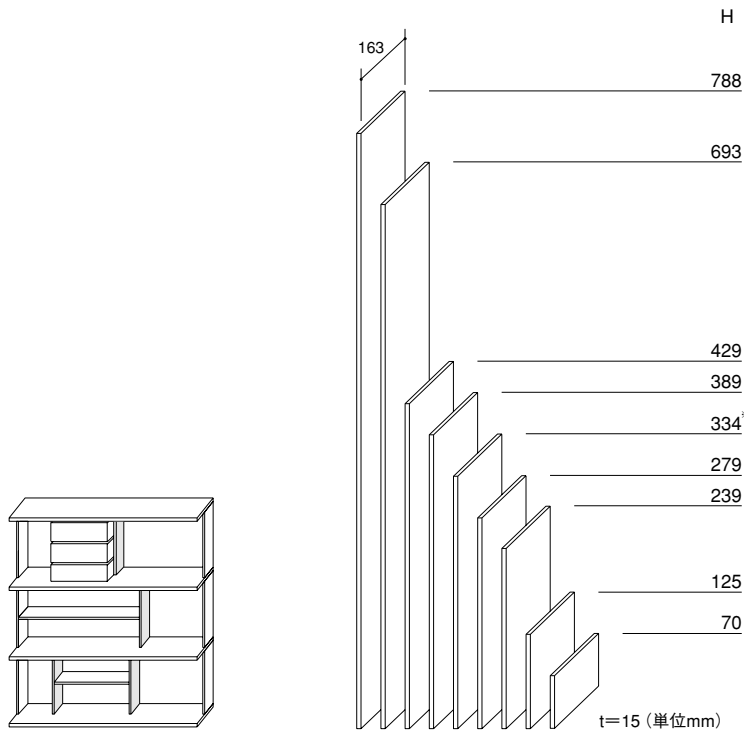

※基本寸法となります。

H	品番	価格
70	O1001-99	1,000
125	O1002-99	1,000
239	O1003-99	1,000
279	O1004-99	1,300
334*	O1005-99	1,300
389	O1006-99	1,600
429	O1007-99	1,600
693	O1008-99	2,500
788	O1009-99	3,100

注) トレー及び書類プレートを取付ける場合は、可動帆立が2枚必要となります。



## ■ 可動帆立取付位置

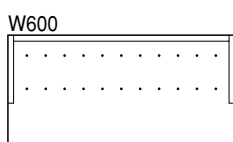
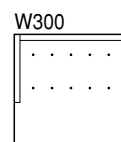
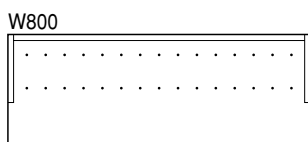
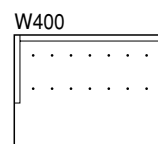
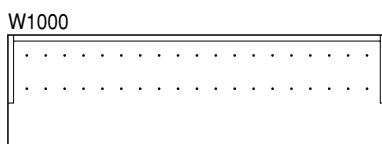
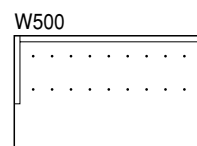
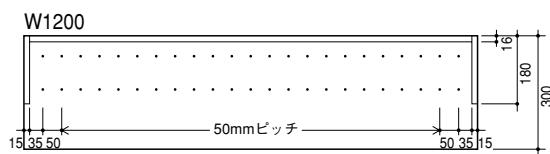

・ピッチは全サイズW1200と同様です。  
 ・図は棚板の裏側を示しています。  
 棚板の表面に穴はあいてません。

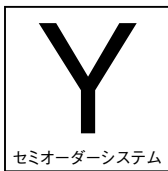

## セミオーダーシステム

Sシリーズは下記サイズを基本商品の規格としていますが、一定の範囲内で10mm刻みのセミオーダーができます。

### ●基本商品の規格

単位 mm

高さ	436・700・795・850・1154・1513・1760・1872・2000・2180・2231・2360・(2590)
幅	300・400・500・600・800・1000・1200
奥行	200・300・400

### ●セミオーダーの範囲

高さ・幅・奥行とも規格サイズから10mm刻み<sup>※1</sup>でカットします。



但し、最上部が棚でない商品 (H1760・2000・2180・2360)<sup>※2</sup>はセミオーダーの対象にはなりません。

※1 規格サイズに端数のある商品については仕上がり寸法が10mm単位になります。例) H1154のセミオーダー → H1120、1100、980…

※2 ミドルシェルフの場合はFシリーズとの合計の高さがH1760・2000・2180・2360になる商品を示します。

高さ	ベーシックシェルフ	H 436未満 ……不可 H 440～H 690 ……H 700をカット H 710～H 790 ……H 795 / H 800～H 840 ……H 850 / H 860～H1150 ……H1154 / H1160～H1510 ……H1513 / H1520～H1870 ……H1872 / H1880～H2230 ……H2231 / H2240～H2580 ……H2231+H359 (H2590) /
	ミドルシェルフ	H 95未満 ……不可  セミオーダーの対象となるのは下記品番の商品です。 U0□□□-□□ (但し、U01□□-□□は不可) U1□□□-□□ U3□□□-□□ U6□□□-□□
幅	全商品共通	W 200未満 ……不可 W 200～W 290 ……W 300をカット W 310～W 390 ……W 400 / W 410～W 490 ……W 500 / W 510～W 590 ……W 600 / W 610～W 790 ……W 800 / W 810～W 990 ……W1000 / W1010～W1190 ……W1200 /
奥行	全商品共通	D 200未満 ……不可 D 210～D 290 ……D 300をカット D 310～D 390 ……D 400 /

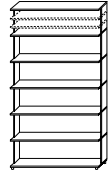
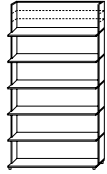
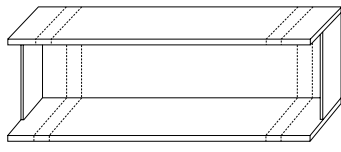

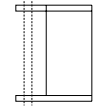
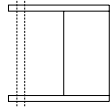



## ●セミオーダーの方法

高さ	天板付タイプ	天板ナシタイプ	<ul style="list-style-type: none"> <li>高さのセミオーダーは通常、天板(棚板)付タイプとなり最上部をカットします。(最上部は可動帆立の取付不可)</li> <li>発注時に天板(棚板)ナシタイプを指定する事も出来ます。</li> </ul> <p>注) 天板付タイプ・天板ナシタイプともセミオーダーの対象になるのは、最上部が棚になっている商品です。</p>	
				
幅			<ul style="list-style-type: none"> <li>幅のセミオーダーは両サイドを均等にカットします。</li> <li>W400以下にした場合、コンセント及び配線穴が所定の位置に付かないことがあります。</li> </ul>	
奥行	 D200 (セミオーダー不可)	 D300	 D400	<ul style="list-style-type: none"> <li>奥行のセミオーダーは前面をカットします。従って、側板のサイズ(D180)は変わりません。</li> </ul>



## ●セミオーダーの料金

商品の価格に下記の金額が加算されます。

セミオーダーの内容	1本の場合		複数の場合 (但し、同一品番の商品を同じ寸法に セミオーダーする場合があります*)	
	品番	金額	品番	金額
高さ 	Y3000-99 (天板付) Y3000-88 (天板ナシ)	¥30,000	Y1000-99 (天板付) Y1000-88 (天板ナシ)	(2本目から1本につき) ¥10,000
幅 	Y0030-99	¥30,000	Y0010-99	( / ) ¥10,000
奥行 	Y0003-99	¥30,000	Y0001-99	( / ) ¥10,000
高さ・幅 	Y4040-99 (天板付) Y4040-88 (天板ナシ)	¥40,000	Y2020-99 (天板付) Y2020-88 (天板ナシ)	( / ) ¥20,000
高さ・奥行 	Y4004-99 (天板付) Y4004-88 (天板ナシ)	¥40,000	Y2002-99 (天板付) Y2002-88 (天板ナシ)	( / ) ¥20,000
幅・奥行 	Y0044-99	¥40,000	Y0022-99	( / ) ¥20,000
高さ・幅・奥行 	Y5055-99 (天板付) Y5055-88 (天板ナシ)	¥50,000	Y3033-99 (天板付) Y3033-88 (天板ナシ)	( / ) ¥30,000

※エンドシェルフ及びコーナーパーツは2本目からの扱いとなります。

注) 各セミオーダー品番は、セミオーダーする商品の品番に続いて記載して下さい。

## ●セミオーダーする場合の納期

1ヶ月となります。

## 品番の見方

品番は下記の通りアルファベットを含め9桁で構成されています。  
 各頁の品番は表面材を表わす最初の2桁が省略されていますが、発注の際には必ず明記して下さい。  
 下記の原則に従って表示されておりますが、例外もありますのでご了承下さい。  
 例) F[F]-G[7][5][8][3]-0[0] H2360、W800、D300のベーシックシェルフ<ホワイト>



色・表面材		
F	F	ホワイト MDFソリッド材下地 ポリウレタン塗装仕上げ
F	B	ブラック MDFソリッド材下地 ポリウレタン塗装仕上げ
F	L	ライトオーク MDFソリッド材下地 ポリウレタン塗装仕上げ
F	U	ミディアムオーク MDFソリッド材下地 ポリウレタン塗装仕上げ
F	R	ダークオーク MDFソリッド材下地 ポリウレタン塗装仕上げ

商品の種類		高さ表示 (H)					
G	ベーシックシェルフ	7	2360	5	2360・2231 2180・2000 1872・1760 1513		
		6	2231				
		5	2180				
		4	2000				
		3	1872				
		2	1760				
		1	1513				
		0	1154・850 795・700 436			5	1154
						4	850
						3	795
		2	700				
		1	436				
U	ミドルシェルフ	Fシリーズと組合せた 合計の高さ		組合せるFシリーズの ベースキャビネットの高さ			
		7	2360	9	436 (TVが置ける タイプ)		
		6	2231	8	436		
		5	2180	7	700		
		4	2000	4	850		
		3	1872	2	700 (TVが置ける タイプ)		
		2	1760	0	1154		
		1	1513				
		0	1154				
		0	850	6	436		
		0	795	5	436		
		0	700	3	436		
		0	850	2	700		
		0	795	1	700		
O	オプション	オプションの種類					
		5	コンセント取付	2	2口		
		4	配線穴加工	1	1口		



間口寸法 (W)		奥行寸法 (D)	
1	1000	2	200
2	1200	3	300
3	300	4	400
4	400		
5	500		
6	600		
8	800		
段数		部位	
1	下から1段目に施工	0	棚板に施工
2	〃 2 〃	1	側板 〃
3	〃 3 〃	2	背板 〃
4	〃 4 〃		
5	〃 5 〃		
6	〃 6 〃		
7	〃 7 〃		
8	〃 8 〃		

(左)	(右)	仕様
0	0	ノーマル棚タイプ
8	0	コーナーパーツ 左
0	8	コーナーパーツ 右
9	0	エンドシェルフ 左
0	9	エンドシェルフ 右
(左)	(右)	位置
9	0	商品に向って 左
9	9	〃 中央
0	9	〃 右



部分詳細

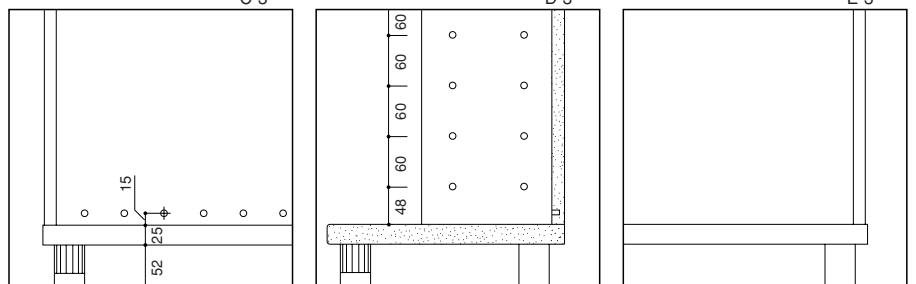
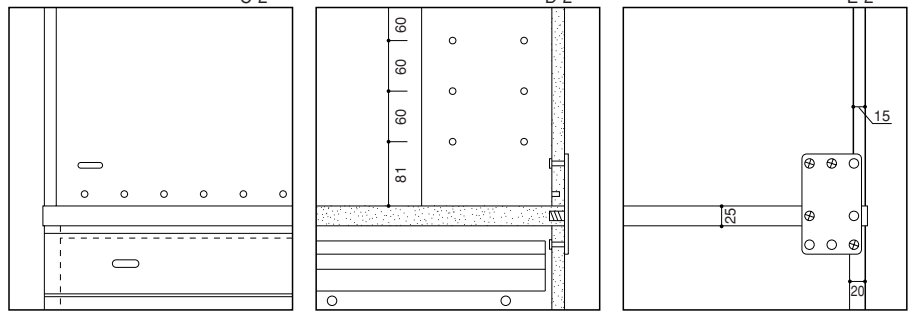
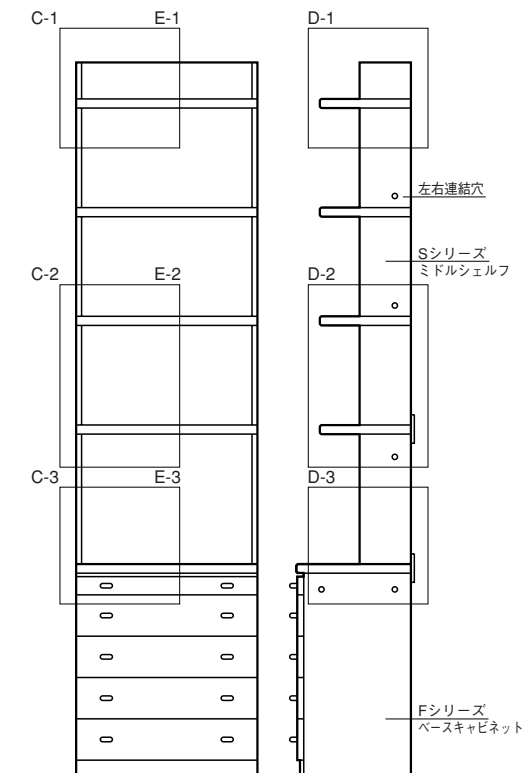
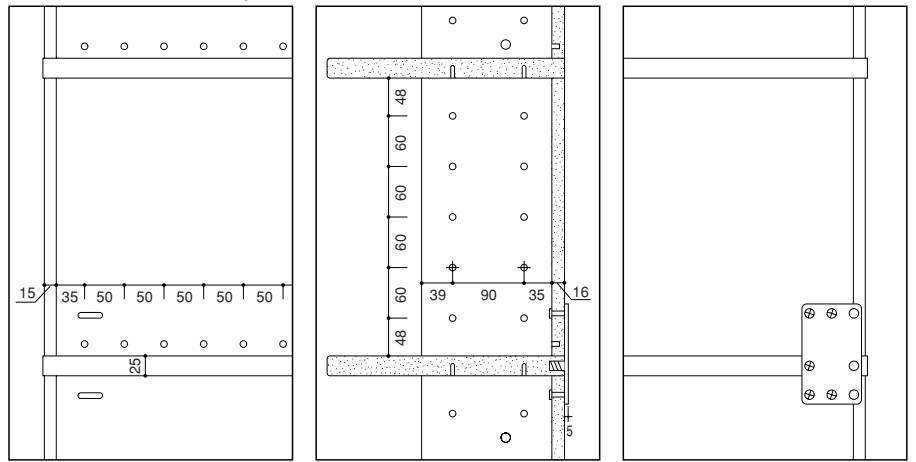
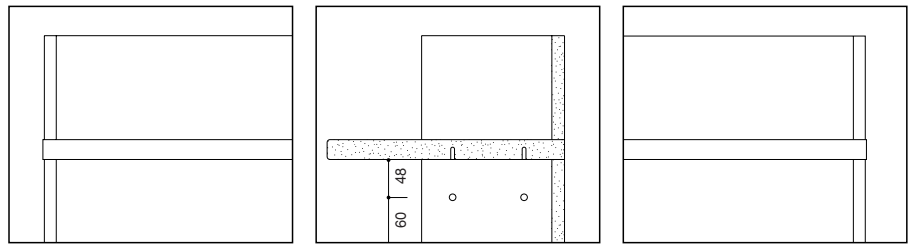
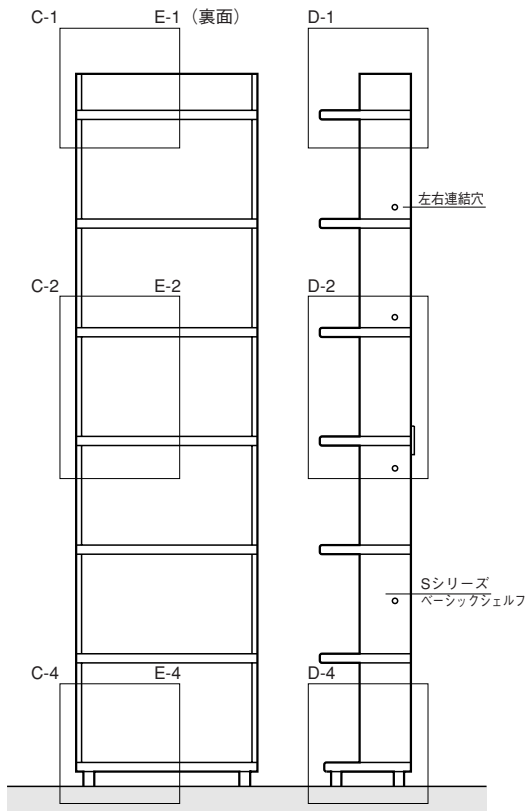

塗装棚板	t=25	下地：MDF <sup>®</sup> ソリッド材 仕上げ：ポリウレタン塗装		
側板	t=15	下地：MDF <sup>®</sup> ソリッド材 仕上げ：ダイレクトプリント		
可動帆立	t=15			
可動棚板	t=15			
背板	t=16			
棚ダボ	ℓ=30			
可動帆立・可動棚用レール		スチールユニクロメッキ		
アジャスター		本体：PA（6ナイロン）		底部：PUR（ポリウレタン）
配線穴用キャップ（1口）		PA（6ナイロン）	FF：ホワイト	FB・FL・FU・FR：ダークグレー
〃（2口）		PA（6ナイロン）	FF：ライトグレー	FB・FL・FU・FR：ダークグレー
コンセント（2口）		ABS樹脂	FF：ホワイト	FB・FL・FU・FR：ブラック
天板専用コンセント（1口）		ユリア樹脂	FF：アイボリー	FB・FL・FU・FR：ブラウン
ボックスファイル	t=6	材質：シナ積層合板 仕上げ：クリア塗装 色：ナチュラル		
トレー（深・浅型）	t=6			
書類プレート	t=8			



t=厚さ ℓ=長さ 単位：mm  
 ※ MDF（Medium Density Fiberboard）中質繊維板

部分詳細・ジョイントプレート

・上下連結のためのジョイントプレートは、連結する商品によってビス止めの位置が異なります。左・右は反転となります。

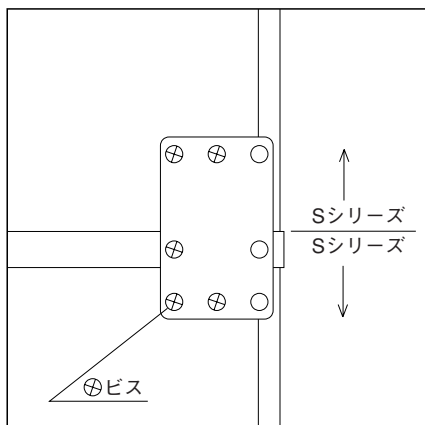

E-2

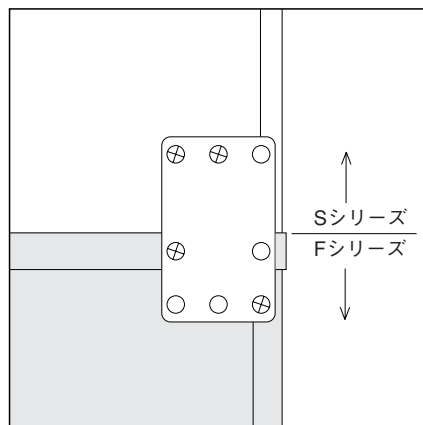

E-3

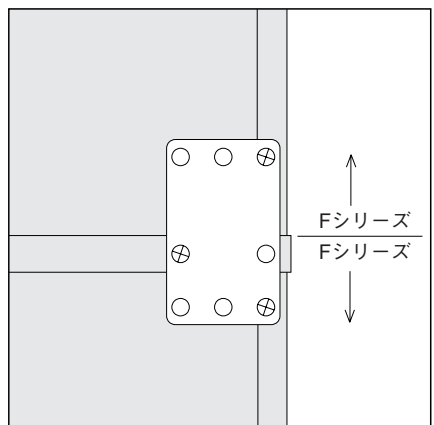

●このカタログは2000年1月現在のものです。  
 ●価格・仕様は予告なく変更されることがありますのでご了承下さい。

## 大谷産業株式会社

本社・工場●〒649-6331 和歌山市北野201

### 東京支店

営業部●〒104-0061 東京都中央区銀座5-12-5  
PHONE.03-3524-0810 FAX.03-3524-0812

直営店 <http://www.galleryshuno.co.jp>

ギャラリー収納 青山●〒107-0062 東京都港区南青山5-7-23  
PHONE.03-3406-6281 FAX.03-3406-6548

ギャラリー収納 銀座●〒104-0061 東京都中央区銀座5-12-5  
PHONE.03-3524-0811 FAX.03-3524-0813